



CATALOGO TAPPARELLE E ACCESSORI

CT_TP00_REV.01_13.04.2023

DeCCarlo®

TAPPARELLE IN ALLUMINIO COIBENTATO			PAG.
ARIALUCE	TPAS12X50MD	TAPPARELLA ARIALUCE IN ALLUMINIO COIBENTATO MEDIA DENSITÀ 12X50	2
AR28	TPAR09X28MD	TAPPARELLA AR-28 IN ALLUMINIO COIBENTATO MEDIA DENSITÀ 9X28	5
AR17	TPAR09X44MD	TAPPARELLA AR-17 IN ALLUMINIO COIBENTATO MEDIA DENSITÀ 9X44	6
AR32	TPAR13X55MD	TAPPARELLA AR-32 IN ALLUMINIO COIBENTATO MEDIA DENSITÀ 13X55	7
132 SAR	TPSA13X55HD	TAPPARELLA SAR-132 IN ALLUMINIO COIBENTATO ALTA DENSITÀ 13X55	8
TAPPARELLE IN ACCIAIO COIBENTATO			PAG.
AC55	TPAC13X55MD	TAPPARELLA AC-55 IN ACCIAIO COIBENTATO MEDIA DENSITÀ 13X55	9
SISTEMI DI BLOCCAGGIO E CHIUSURA			PAG.
		SISTEMI DI BLOCCAGGIO E CHIUSURA	10
TAPPARELLE IN ALLUMINIO ESTRUSO			PAG.
BLOKLUX	TPBLZANZ	TAPPARELLA DI SICUREZZA BLOCKLUX IN ALLUMINIO ESTRUSO CON INSERTO ZANZARIERA	11
LIGHTLUX	TPLL15X6520	TAPPARELLA DI SICUREZZA LIGHTLUX IN ALLUMINIO ESTRUSO 15X65 ARIA 20	13
SEKURLUX_RC4	TPSL15X6520	TAPPARELLA DI SICUREZZA RC4 SECURLUX IN ALLUMINIO ESTRUSO 14X51 ARIA 20	15
ROLLFLAP	TPRF12X6401	TAPPARELLA ORIENTABILE ROLL FLAP IN ALLUMINIO ESTRUSO 11,7X63,5	17
TAPPARELLE IN PVC			PAG.
PVC4	TPP414X55TP	TAPPARELLA PVC 4 14X55	20
PVC5	TPP514X55TA	TAPPARELLA PVC 5 14X55	21
PVC6	TPP614X55TA	TAPPARELLA PVC 6 14X55 ANTIGRANDINE	22
PVC MINI	TPPM08X37TA	TAPPARELLA PVC MINI 8X37	23
GUIDE			PAG.
GUIDE		GUIDE IN ALLUMINIO ESTRUSO	24
MOTORI			PAG.
CHERUBINI		MOTORI ELETTRONICI CHERUBINI	29
ACM		MOTORI MECCANICI ACM	37
IN&OUT		MOTORE MECCANICO SHORT	39
ACCESSORI PER TAPPARELLE			PAG.
01		PARTI FISSE	40
02		MANOVRA A CINGHIA	48
03		MANOVRA AD ARGANO	51
04		MANOVRA A FUNE	53
05		BLOCCHI DI SICUREZZA	54
06		GUIDE ZINCATE	55
07		ACCESSORI VARI	55



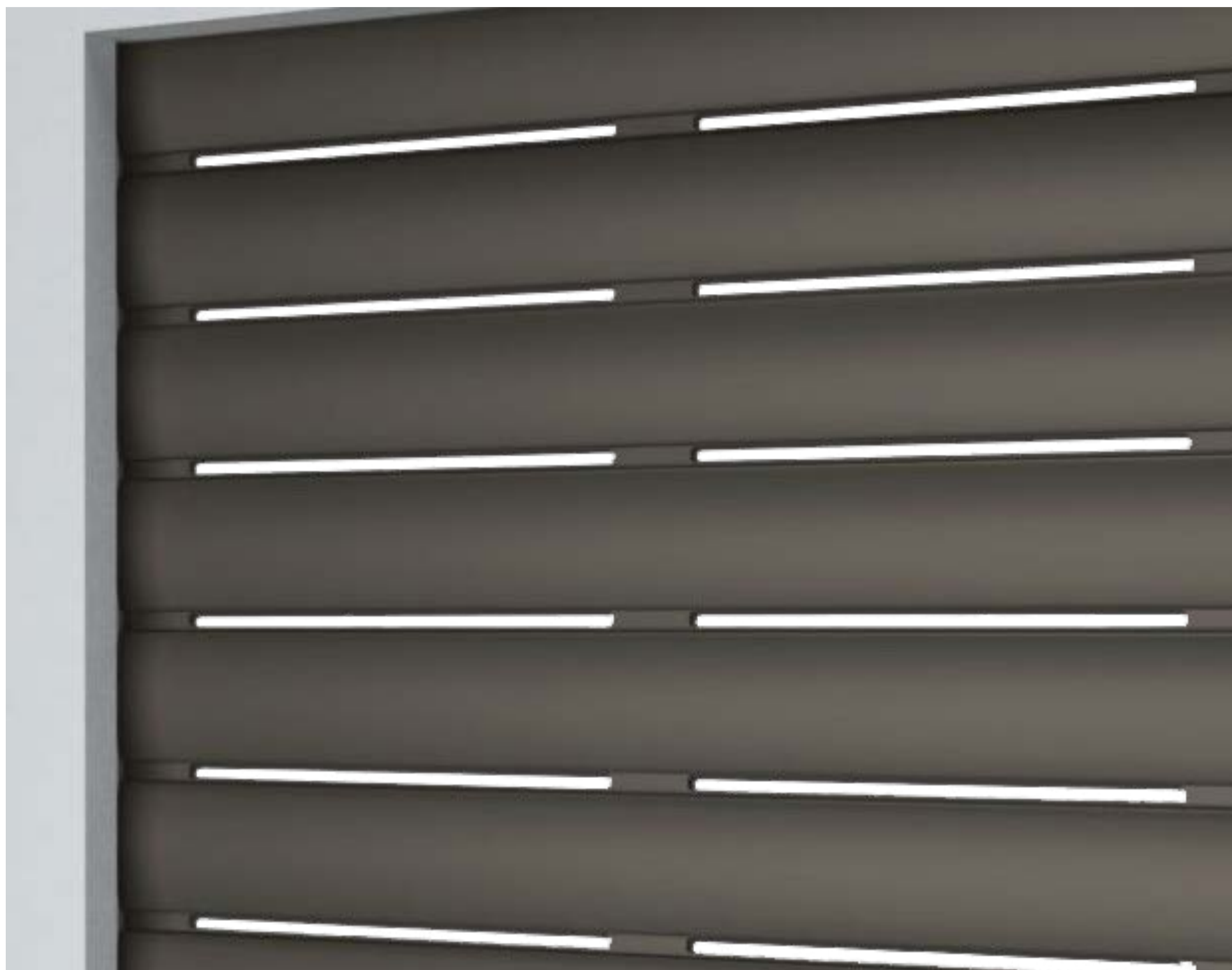

ARIALUCE

TAPP0120

SPAZIO AD ARIA E LUCE

ARIALUCE è un avvolgibile in alluminio coibentato, avente stecca da 50 mm.

La dimensione dell'asola, 180 mm di larghezza e 5,5 mm di altezza, consente una maggiore aerazione e illuminazione dell'ambiente rispetto ad un avvolgibile tradizionale.



CARATTERISTICHE TECNICHE

Misura stecca: 12x55mm

Peso kg/mq: 5,0 ca. kg

Dimensione max: Sup. max: 10mq

L. max: 4,20*m;

H. max: 3,30m.

Stecche per mt: 20

* Larghezza max (solo telo) riferito a classe 1 secondo norma CE (verificare fattibilità del sistema)

TELO

La tapparella standard è completa di: attacco al rullo, tappo conico e terminale in alluminio.

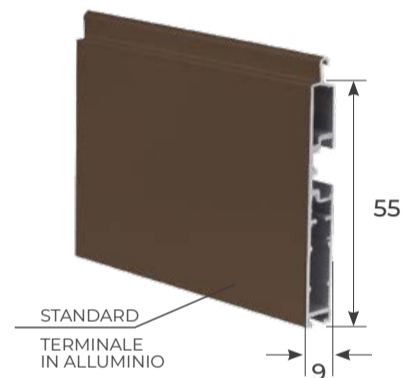

DIAMETRI DI AVVOLGIMENTO

	ALTEZZA TELO (mm)															
	1000	1200	1300	1400	1500	1600	1700	1800	1900	2000	2200	2400	2600	2800	3000	3300
Rullo Ø60	145	155	155	160	170	170	175	180	190	190	200	205	210	220	230	240

La scheda riportata indica il max ingombro del rullo avvolto in funzione dell'altezza misura finita.

COLORI DISPONIBILI

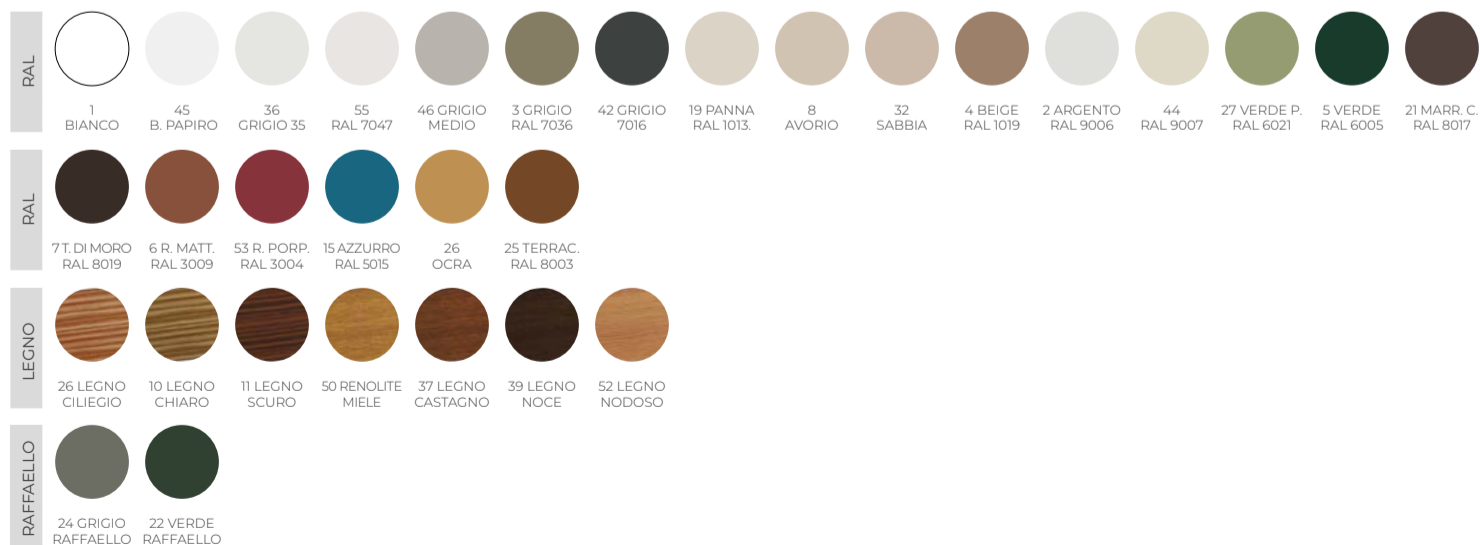

CARATTERISTICHE TECNICHE

Misura stecca:	9x28mm
Peso kg/mq:	3,70 ca. kg
Dimensione max:	Sup. max: 4,50mq L. max: 3,40*m ; H. max: 2,50m.
Stecche per mt:	36

* Larghezza max (solo telo) riferito a classe 1 secondo norma CE (verificare fattibilità del sistema)

TELO

La tapparella standard è completa di: attacco al rullo, tappo conico e terminale con guarnizione.

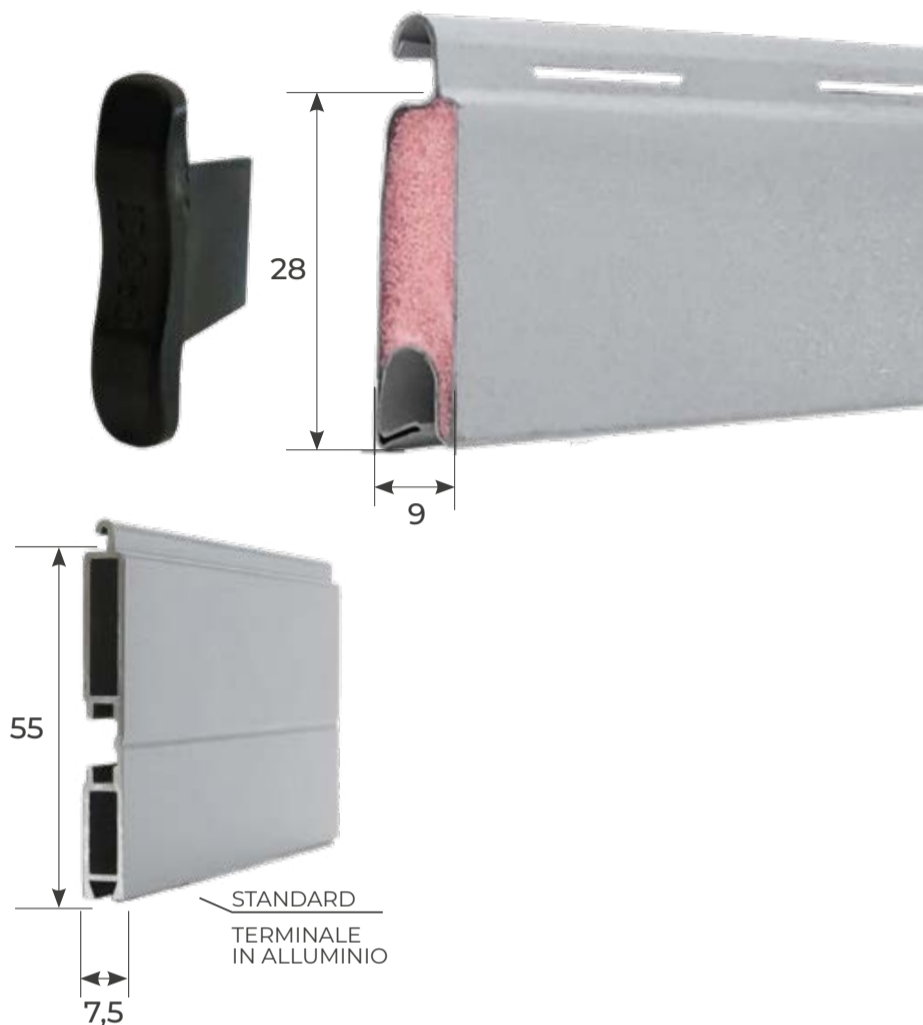

DIAMETRI DI AVVOLGIMENTO

ALTEZZA TELO (mm) - con attacchi 5002

	1000	1300	1600	1900	2200	2500
Rullo Ø40	155	165	185	195	205	225
Rullo Ø60	159	179	199	205	225	225
Rullo Ø70	170	185	195	211	215	235

ALTEZZA TELO (mm) - con attacchi di sicurezza SEC

	1000	1300	1600	1900	2200	2500
Rullo Ø40	165	179	199	205	225	225
Rullo Ø60	175	185	205	211	225	231
Rullo Ø70	175	191	211	215	235	241

La scheda riportata indica il max ingombro del rullo avvolto in funzione dell'altezza misura finita.

COLORI DISPONIBILI

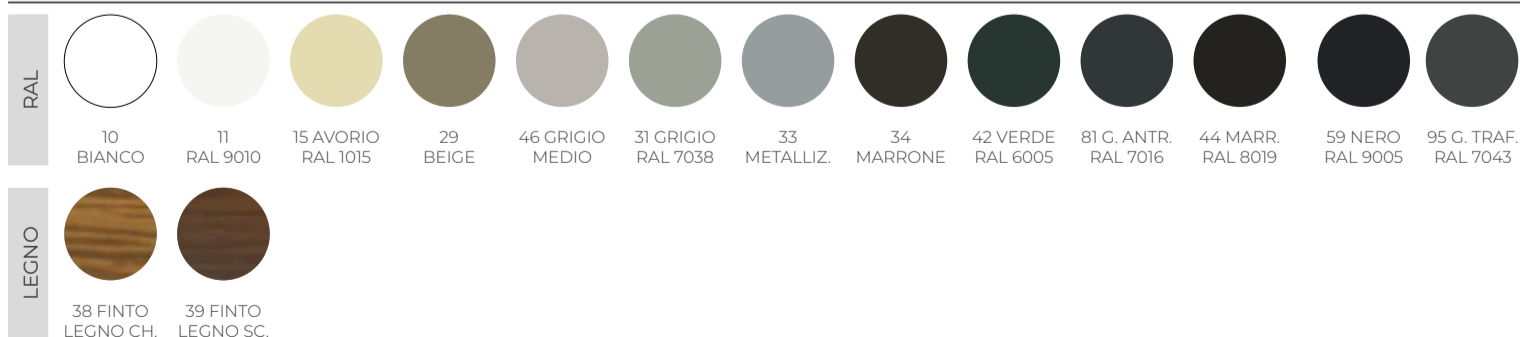

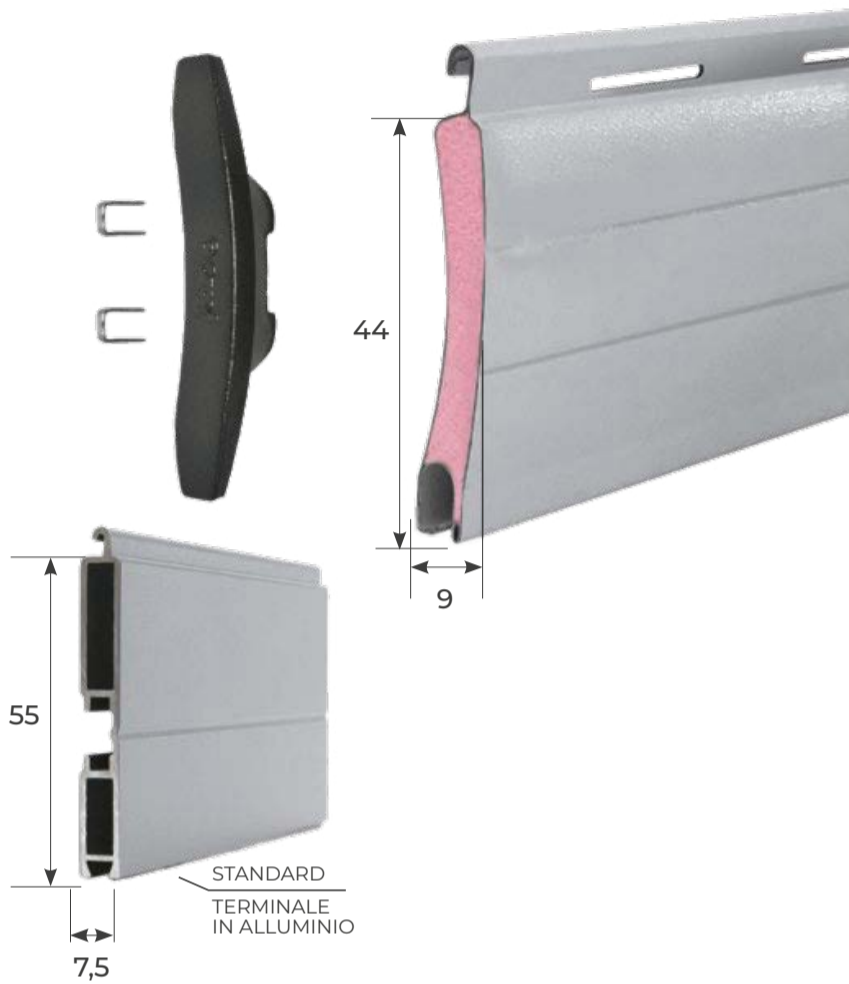

CARATTERISTICHE TECNICHE

Misura stecca:	9x44mm
Peso kg/mq:	2,65 ca. kg
Dimensione max:	Sup. max: 8,00mq L. max: 3,40*m; H. max: 3,00m.
Stecche per mt:	23

* Larghezza max (solo telo) riferito a classe 1 secondo norma CE (verificare fattibilità del sistema)

TELO

La tapparella standard è completa di: attacco al rullo, tappo conico e terminale con guarnizione.

DIAMETRI DI AVVOLGIMENTO

ALTEZZA TELO (mm) - con attacchi 5001

	1000	1300	1600	1900	2200	2500	2800	3000
Rullo Ø40	135	150	165	180	185	199	205	219
Rullo Ø60	145	159	169	175	189	195	205	209
Rullo Ø70	155	169	169	185	191	199	215	215

ALTEZZA TELO (mm) - con attacchi di sicurezza SEC

	1000	1300	1600	1900	2200	2500	2800	3000
Rullo Ø40	155	175	175	185	205	205	225	225
Rullo Ø60	165	171	185	195	205	221	225	229
Rullo Ø70	160	173	189	189	207	207	219	219

La scheda riportata indica il max ingombro del rullo avvolto in funzione dell'altezza misura finita.

COLORI DISPONIBILI

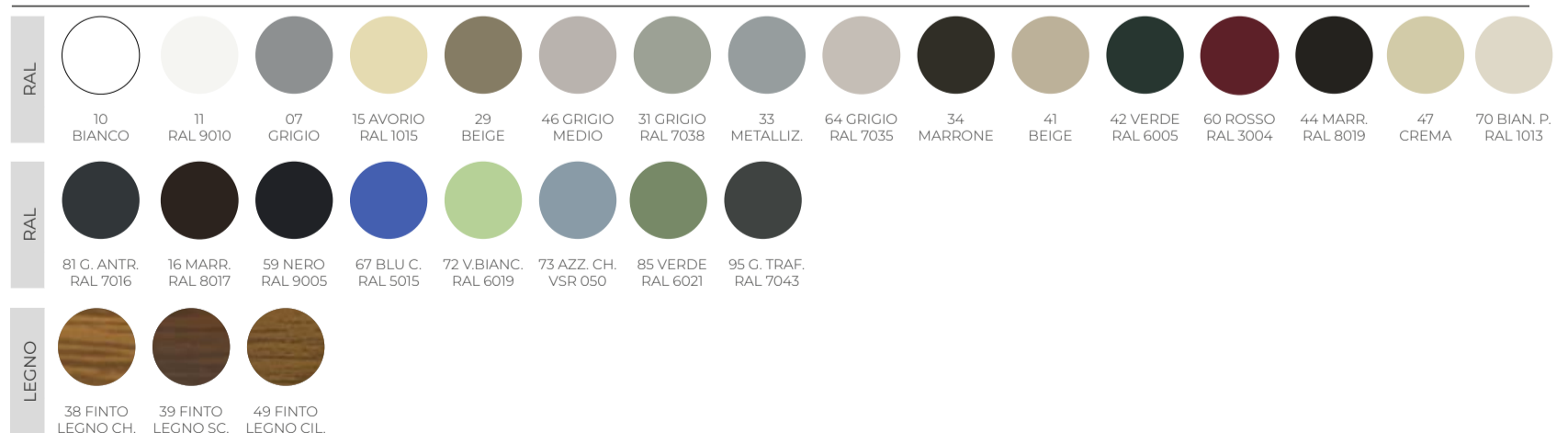



CARATTERISTICHE TECNICHE

Misura nominale: mm. 13x55

Peso kg/mq: kg 3,25 ca.

Stecche per mt: 18

Dimensione max: L. max: 4,30*m;
H. max: 3,50m; Sup. max: 10mq.

* Larghezza max (solo telo) riferito a classe 1 secondo norma CE (verificare fattibilità del sistema)

DIAMETRI DI AVVOLGIMENTO

ALTEZZA TELO (mm) - con attacchi 5002

	1000	1300	1600	1900	2200	2500	2800	3000	3300	3500
Rullo Ø60	179	179	195	215	215	235	235	255	255	265
Rullo Ø70	175	175	195	199	215	225	235	239	255	265

ALTEZZA TELO (mm) - con attacchi di sicurezza SEC

	1000	1300	1600	1900	2200	2500	2800	3000	3300	3500
Rullo Ø60	169	189	215	215	235	235	255	255	265	275
Rullo Ø70	179	195	199	219	221	235	245	255	265	275

La scheda riportata indica il max ingombro del rullo avvolto in funzione dell'altezza misura finita.

Minimo fatturabile: mq 1,50

TELO

La tapparella standard è completa di: attacco al rullo, tappo conico e terminale in alluminio con guarnizione.

COLORI DISPONIBILI

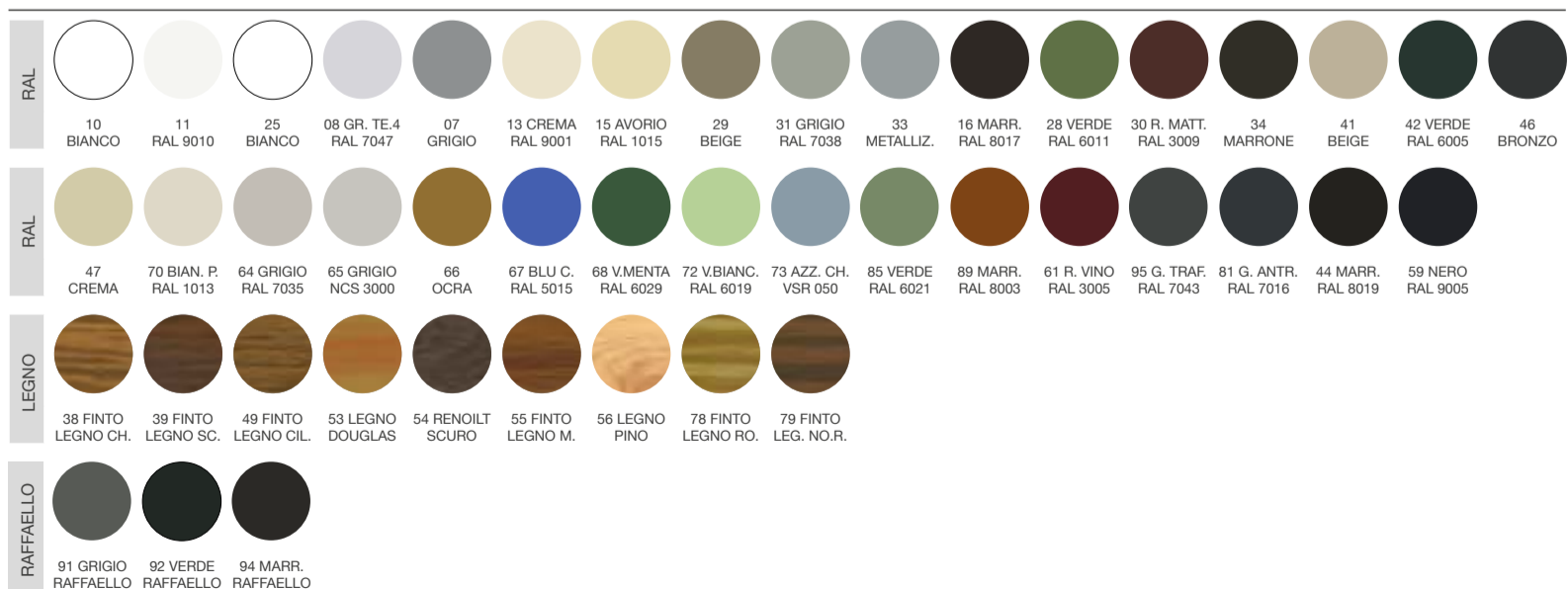



VARIANTE
CON CHiodo

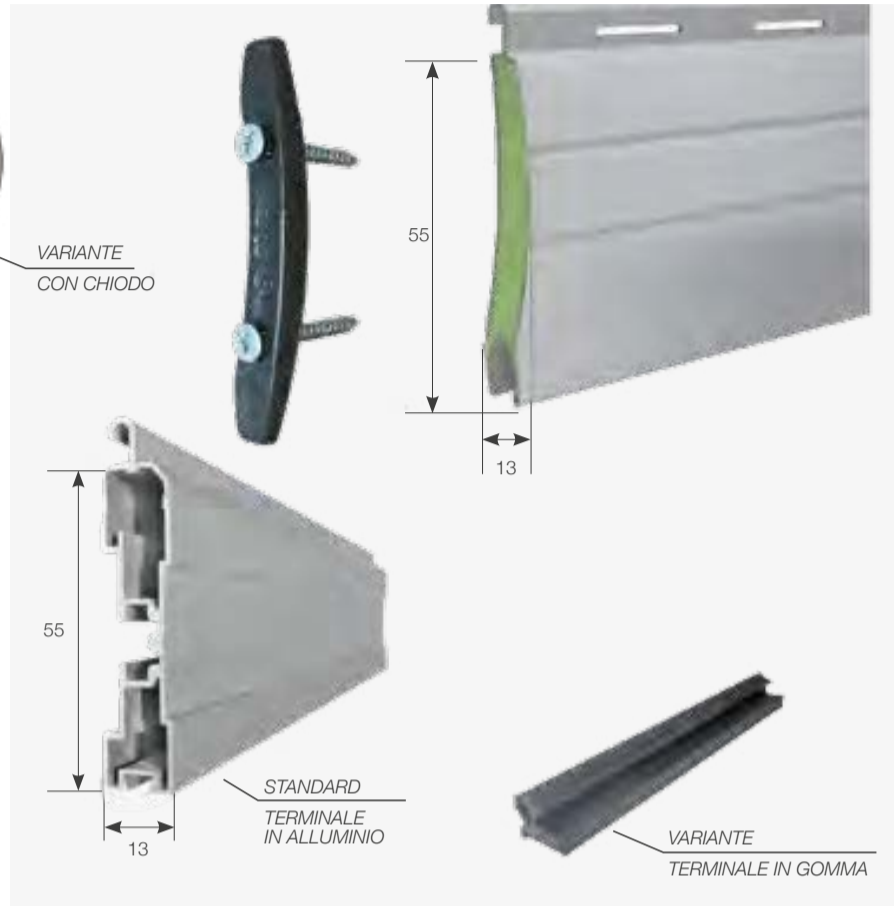

CARATTERISTICHE TECNICHE

Misura nominale: mm. 13x55

Peso kg/mq: kg 5,10 ca.

Stecche per mt: 18

Dimensione max: L. max: 4,60*m;
H. max: 4,00m; Sup. max: 11,50mq.

* Larghezza max (solo telo) riferito a classe 1 secondo norma CE (verificare fattibilità del sistema)

TELO

La tapparella standard è completa di: attacco al rullo, tappo conico e terminale in alluminio con guarnizione.

Fornita nella versione standard con tappo e viti, variante a richiesta con stecca chiodata.

DIAMETRI DI AVVOLGIMENTO

ALTEZZA TELO (mm) - con attacchi 5002

	1000	1300	1600	1900	2200	2500	2800	3000	3300	3600	4000
Rullo Ø60	179	179	195	215	215	235	235	255	255	265	275
Rullo Ø70	175	175	195	199	215	225	235	240	255	265	275

ALTEZZA TELO (mm) - con attacchi di sicurezza SEC

	1000	1300	1600	1900	2200	2500	2800	3000	3300	3500	4000
Rullo Ø60	179	189	215	215	235	235	255	255	265	275	285
Rullo Ø70	179	195	199	219	221	235	245	255	265	275	285

La scheda riportata indica il max ingombro del rullo avvolto in funzione dell'altezza misura finita.

COLORI DISPONIBILI

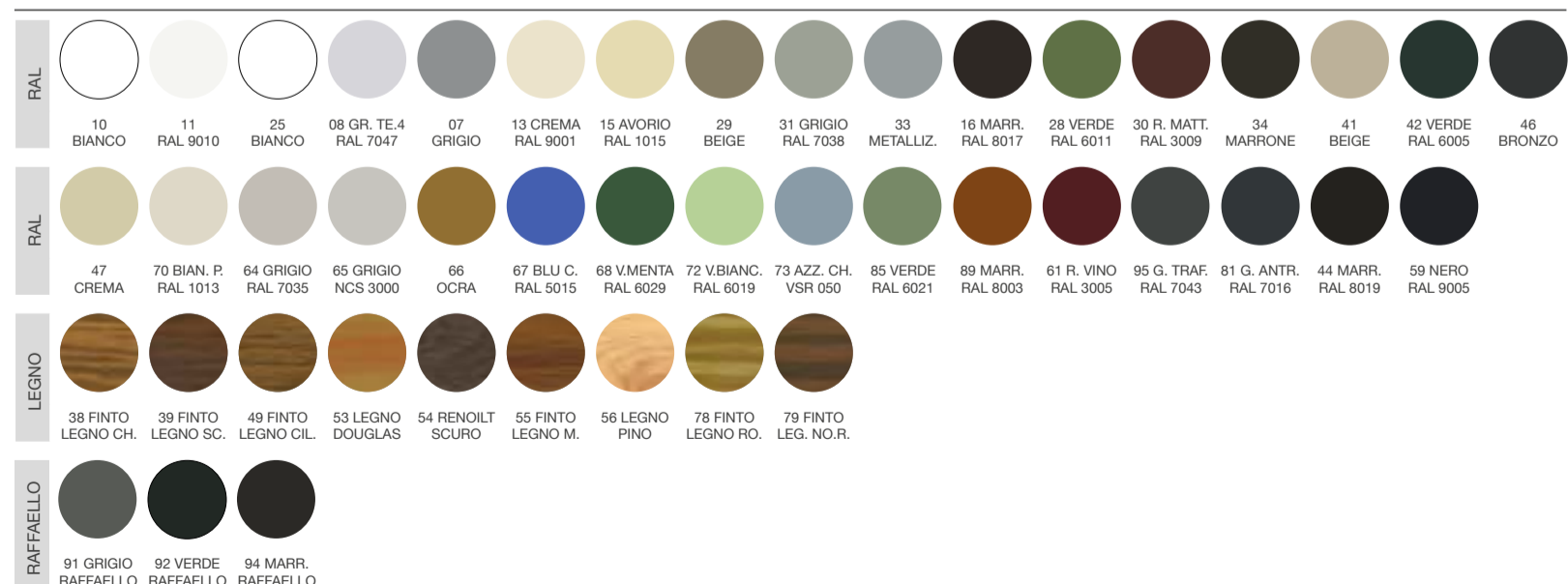

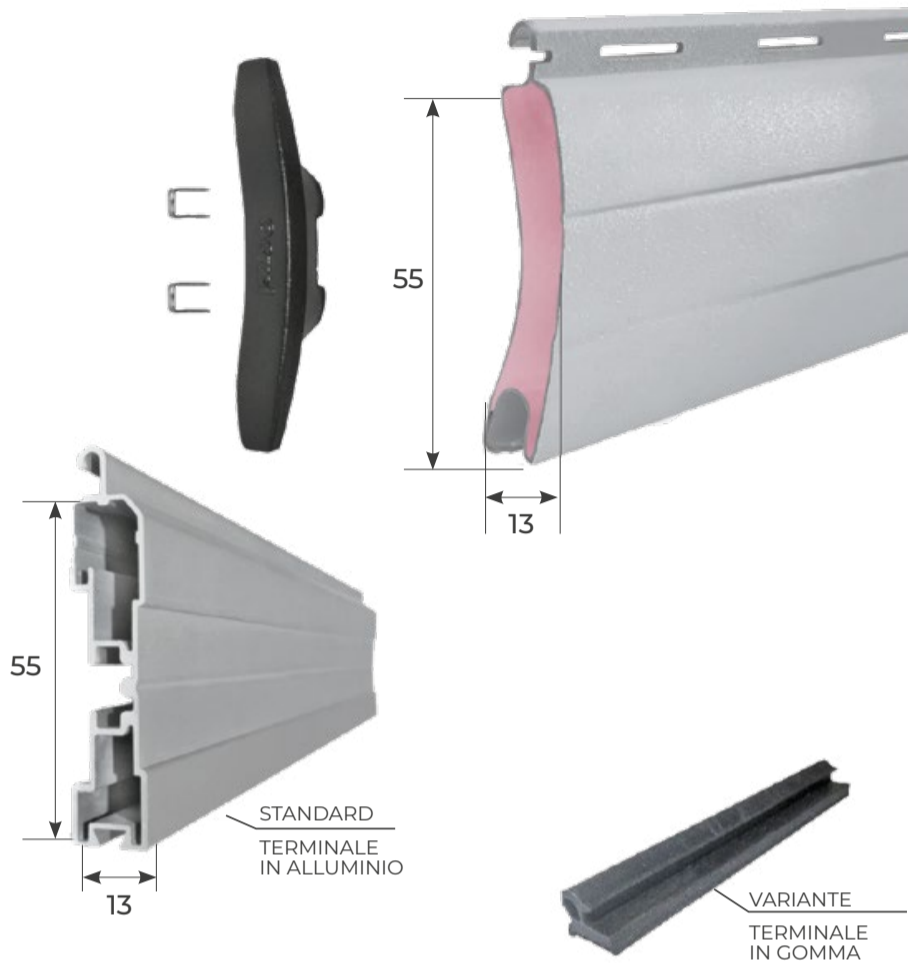

CARATTERISTICHE TECNICHE

Misura stecca:	13x55mm
Peso kg/mq:	8,30 ca. kg
Dimensione max:	Sup. max: 10mq L. max: 4,50*m; H. max: 4,00m.
Stecche per mt:	18

* Larghezza max (solo telo) riferito a classe 1 secondo norma CE (verificare fattibilità del sistema)

TELO

La tapparella standard è completa di: attacco al rullo, tappo conico e terminale con guarnizione.

DIAMETRI DI AVVOLGIMENTO

ALTEZZA TELO (mm) - con attacchi 5002

	1000	1300	1600	1900	2200	2500	2800	3000	3300	3600	4000
Rullo Ø60	185	185	205	205	221	229	241	245	265	265	283
Rullo Ø70	165	180	203	203	221	227	245	249	255	275	275

ALTEZZA TELO (mm) - con attacchi di sicurezza SEC

	1000	1300	1600	1900	2200	2500	2800	3000	3300	3600	4000
Rullo Ø60	183	201	209	225	243	243	261	265	265	285	285
Rullo Ø70	189	213	213	229	229	249	249	273	273	281	293

La scheda riportata indica il max ingombro del rullo avvolto in funzione dell'altezza misura finita.

COLORI DISPONIBILI



SISTEMI DI BLOCCAGGIO AUTOMATICO ANTISOLLEVAMENTO

Viene montato sul rullo di avvolgimento e sull'ultimo profilo della tapparella (ogni 50 cm) ed è utilizzabile con manovre ad argano o motore. Entra in funzione automaticamente a tapparella abbassata, esercitando verticalmente una pressione tale da impedire il sollevamento della tapparella stessa.

Coperto da brevetto internazionale con due versioni (una con anelli per il rullo diam. 60 e l'altra per il rullo diam. 70) copre tutte le necessità in quanto la regolazione per la distanza dal rullo può essere effettuata in cantiere durante l'installazione.

ACGE0608 - ACGE3914



SISTEMI DI CHIUSURA CATENACCIO DI SICUREZZA TERMINALE

È composto da una piattina (acciaio) opportunamente sagomata e da un'impugnatura antiscivolo in plastica. Viene montato sul profilo terminale (escluso il tipo universale) senza alcuna lavorazione aggiuntiva, grazie alla particolare forma del terminale; è azionato manualmente ed, entrando nella guida laterale e nel muro, impedisce il sollevamento dal basso della tapparella.

Esiste anche nella versione per profili intermedi (consigliato per profili TE12x55).

ACGE3752 - ACGE0721 - ACGE0722

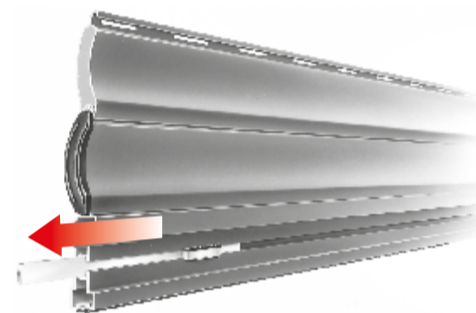



LA TAPPARELLA DI SICUREZZA IN ALLUMINIO ESTRUSO, CON UN DESIGN MODERNO E PROTEZIONE DAGLI INSETTI.

BLOCKLUX con la nuova stecca 45 ECBM combina l'affidabilità e la sicurezza delle stecche autobloccanti con un maggiore comfort, poiché migliora l'aerazione, l'ingresso di luce naturale e la resistenza agli insetti.

Con la doppia doga microforata con 2.500 punte da \varnothing 2 mm per metro lineare, garantisce una maggiore ventilazione (fino al 10,7% della ventilazione in relazione alla dimensione totale della tapparella). La distribuzione del microperforato consente una maggiore luminosità, ma in modo attenuato e uniforme, fornisce anche una maggiore privacy consentendo di vedere verso l'esterno preservando la privacy interna.



CARATTERISTICHE TECNICHE

Larghezza: max consigliata 3200 mm

Altezza: max consigliata 3200 mm

Peso al mq 12 kg

20 stecche circa per 1 mt di altezza

INFO

N.B. BLOCKLUX può essere montata su guide tradizionali, anche da sostituzione, utilizzando la guarnizione adeguata.

Minimo fatturabile: mq 1,50

GUIDE LATERALI

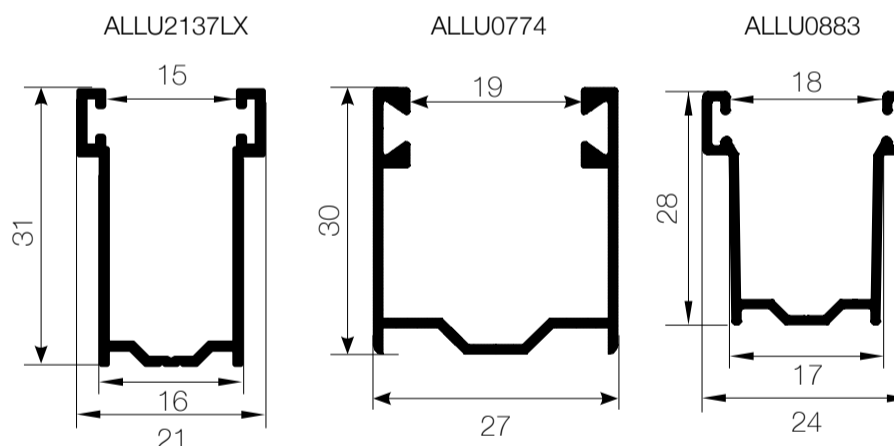

DIAMETRI DI AVVOLGIMENTO

ALTEZZA TELO (mm) CON ATTACCO STANDARD

H TELO	800	1000	1200	1400	1600	1800	2000	2200	2400	2600	2800	3000	3200	3400
Rullo Ø 70*	148	162	170	180	195	195	210	220	225	235	240	250	252	260

* La realizzazione con rullo da 60 mm è fattibile dopo consultazione tecnica ed esonera l'azienda da qualsiasi tipo di responsabilità.

COLORI DISPONIBILI



Ulteriori colorazioni ral possono essere realizzate a richiesta. La maggiorazione per colore speciale verrà comunicata in relazione ai quantitativi.



LE TAPPARELLA IN ALLUMINIO ESTRUSO DESIGN MODERNO E FACILE DA INSTALLARE.

La possibilità di regolare la chiusura delle stecche consente un'ottima gestione di luce ed aria nell'ambiente. Grazie allo spazio di 2 cm tra una stecca e l'altra, entrambe le tapparelle illuminano e areano naturalmente gli ambienti, senza dover sollevare completamente il telo, garantendo tranquillità e confort in sicurezza.

LIGHTLUX non richiede lavori murari per l'installazione e quindi sono i prodotti ideali per la sostituzione delle tradizionali tapparelle.



CARATTERISTICHE TECNICHE

Larghezza: max consigliata 2300 mm

Altezza: max consigliata 3000 mm

Peso al mq 10 kg

15 stecche circa per 1 mt di altezza

INFO

N.B. LIGHTLUX può essere montata su guide tradizionali, anche da sostituzione, utilizzando la guarnizione adeguata.

⚠ Al fine di agevolare un avvolgimento ottimale del telo finito, le prime sei stecche partendo da sopra hanno un'altezza di 51 mm, le successive di 65 mm.

OPTIONAL

blocco antisollevamento € 16,20 pz

DIAMETRI DI AVVOLGIMENTO

GUIDE LATERALI

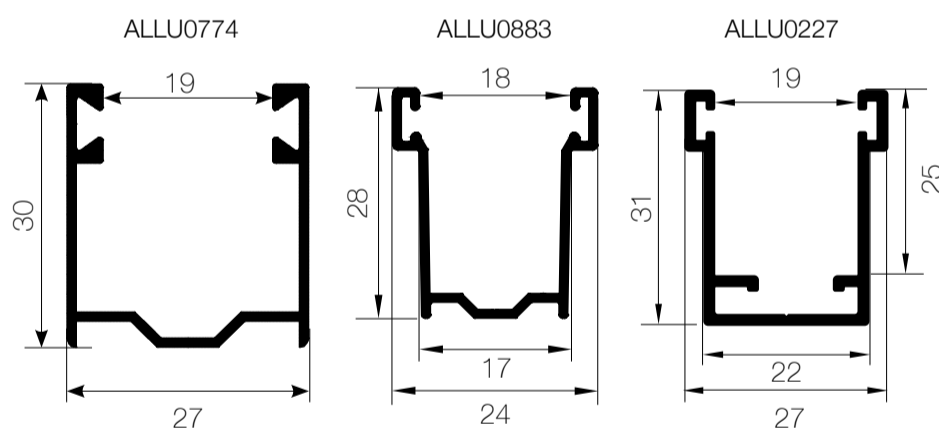

ALTEZZA TELO (mm) CON ATTACCO STANDARD

H TELO	800	1000	1200	1300	1400	1500	1600	1700	1800	1900	2000	2100	2200	2300	2400	2500
Rullo Ø 70*	180	185	195	205	210	220	230	235	240	240	250	250	265	265	265	275

* La realizzazione con rullo da 60 mm è fattibile dopo consultazione tecnica ed esonera l'azienda da qualsiasi tipo di responsabilità.

COLORI DISPONIBILI



Ulteriori colorazioni ral possono essere realizzate a richiesta. La maggiorazione per colore speciale verrà comunicata in relazione ai quantitativi.



LA TAPPARELLA DI SICUREZZA IN ALLUMINIO ESTRUSO, CON UN DESIGN MODERNO E FACILE DA INSTALLARE.

SECURLUX, prodotto con tre funzioni: + sicurezza + luce + aria.

Grazie allo spazio di 2 cm tra una stecca e l'altra, SECURLUX illumina e aerea naturalmente gli ambienti, senza dover sollevare completamente il telo, e garantisce tranquillità e confort in sicurezza.

SECURLUX non richiede lavori murari per l'installazione ed è quindi, il prodotto ideale nelle ristrutturazioni.

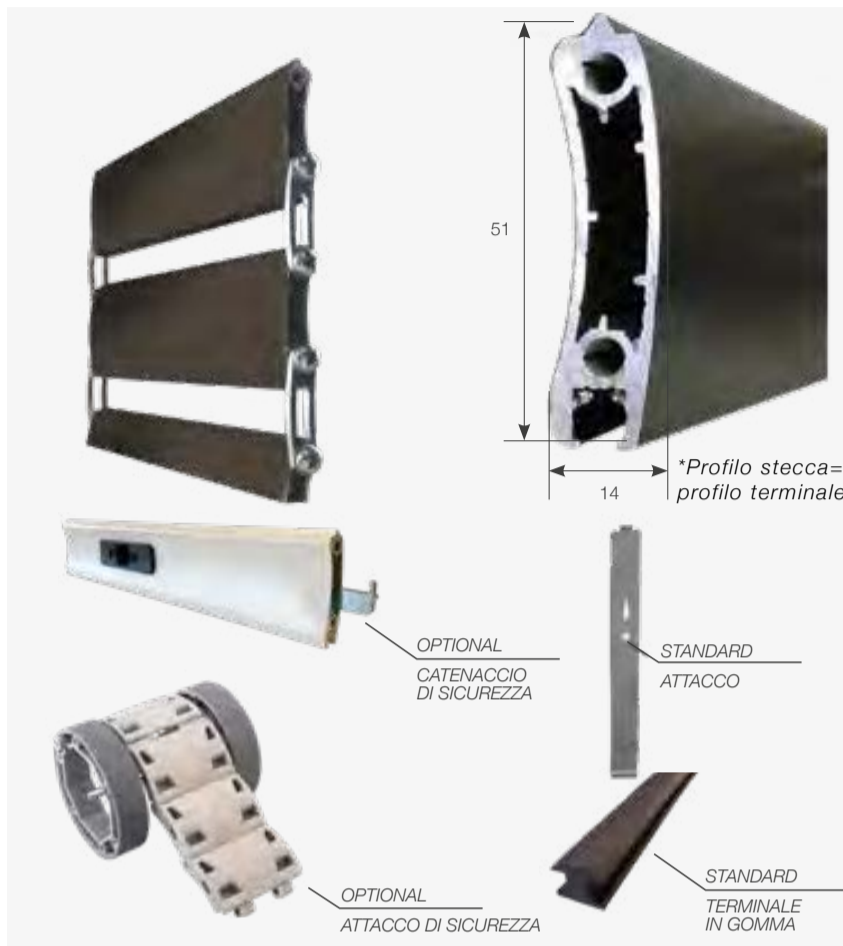

CARATTERISTICHE TECNICHE

Larghezza: max consigliata 2300 mm

Altezza: max consigliata 2500 mm

Peso al mq 14,5 kg

20 stecche circa per 1 mt di altezza

INFO

N.B. SECURLUX può essere montata su guide tradizionali, anche da sostituzione, utilizzando la guarnizione adeguata.

OPTIONAL

blocco antisollevamento

coppia catenaccioli

GUIDE LATERALI

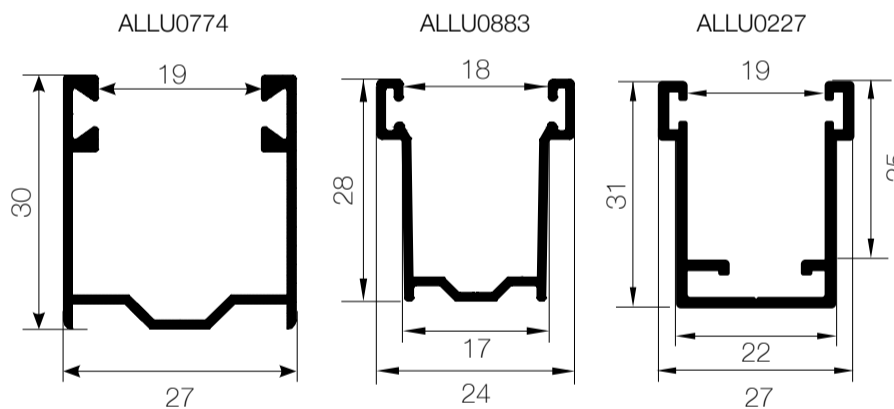

DIAMETRI DI AVVOLGIMENTO

ALTEZZA TELO (mm) CON ATTACCO STANDARD

H TELO	800	1000	1200	1300	1400	1500	1600	1700	1800	1900	2000	2100	2200	2300	2400	2500
Rullo Ø 70*	220	220	230	230	230	240	240	250	250	255	255	260	265	265	265	270

* La realizzazione con rullo da 60 mm è fattibile dopo consultazione tecnica ed esonera l'azienda da qualsiasi tipo di responsabilità.

COLORI DISPONIBILI



Ulteriori colorazioni ral possono essere realizzate a richiesta. La maggiorazione per colore speciale verrà comunicata in relazione ai quantitativi.



SUPPORTI INTERMEDI

LARGHEZZE FINO A 1000 MM SENZA SUPPORTO

LARGHEZZE DA 1001 MM FINO A 2000 MM

LARGHEZZE DA 2001 MM FINO A 3000 MM

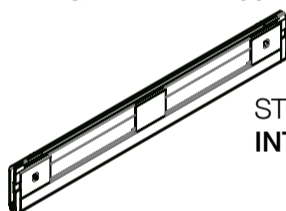

STECCA CON UN SUPPORTO INTERMEDIO

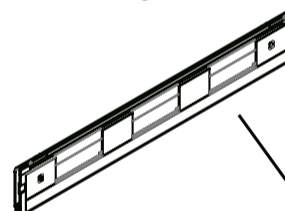

STECCA CON 2 SUPPORTI INTERMEDI



Ulteriori colorazioni ral possono essere realizzate a richiesta. La maggiorazione per colore speciale verrà comunicata in relazione ai quantitativi.

SEZ. ORIZZONTALE

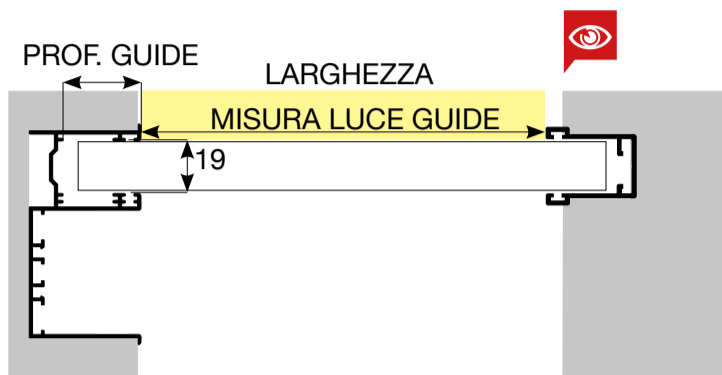

Fig. 1

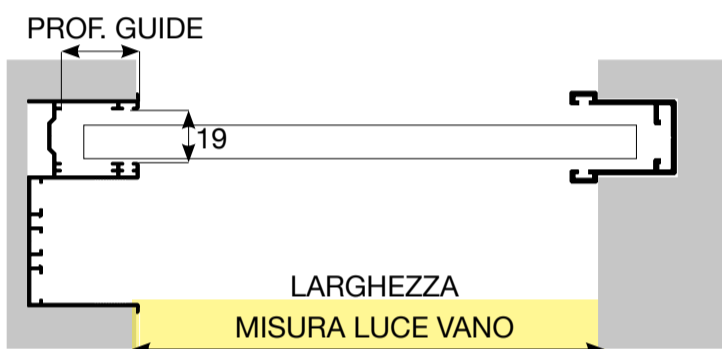
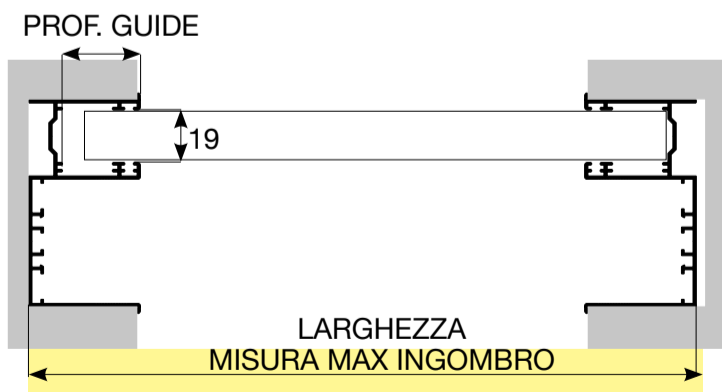

Fig. 2



Fig. 3



CARATTERISTICHE TECNICHE

Larghezza: max consigliata 3000 mm

Altezza: max consigliata 3000 mm

Peso al mq 9,2 kg

COME ORDINARE

Le misure devono essere trasmesse in mm indicando base x altezza preferibilmente della misura luce guide (fig.1) (fig.5)

È necessario, inoltre, trasmettere la misura della profondità della guida che può oscillare da min. 20 mm a un max di 30 mm.

N.b. La misura addebitata sarà quella della misura finita: circa il 20% in più della misura luce, poichè, quando la tapparella si trasforma in frangisole, le lamelle tenderanno a scendere nel vano ognuna di circa 8 mm (si veda disegno tecnico lamella aperta fig.6, lamella chiusa fig.7).

ATTENZIONE

Verificare che la larghezza interna della guida sia minimo di 19 mm.

Sarà considerata standard la dimensione del cassonetto con interasse da 150 mm. In fase di ordine specificare gli interassi maggiori.

GUIDA STANDARD

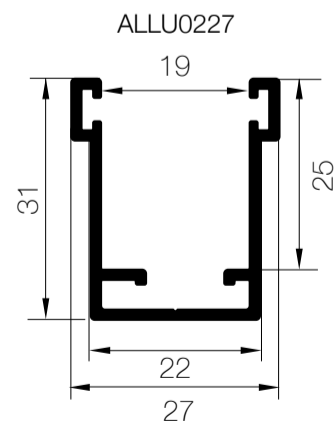

AVVOLGIMENTO INTERNO

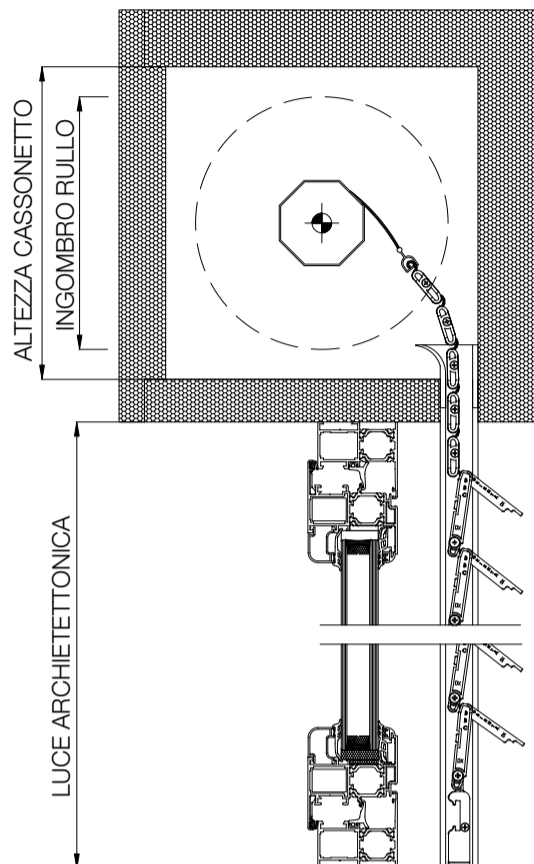

AVVOLGIMENTO ESTERNO

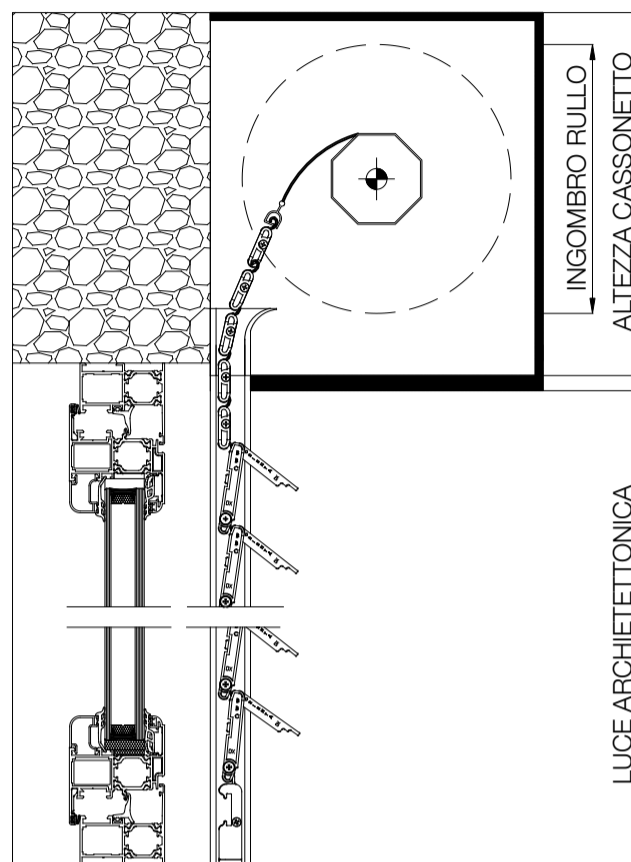

SEZ. VERTICALE

LAMELLE APERTE

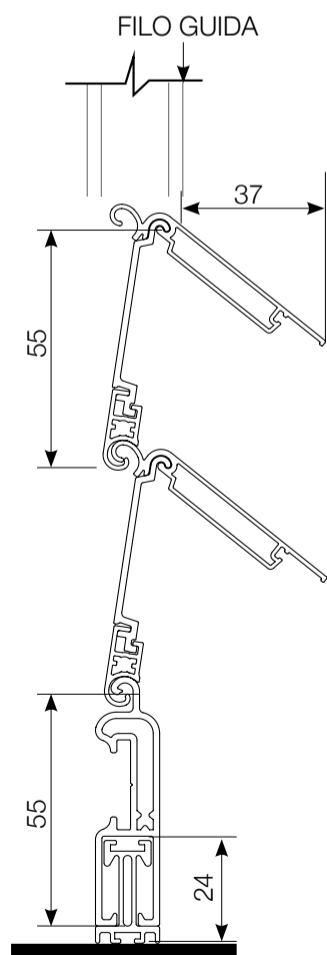

LAMELLE CHIUSE

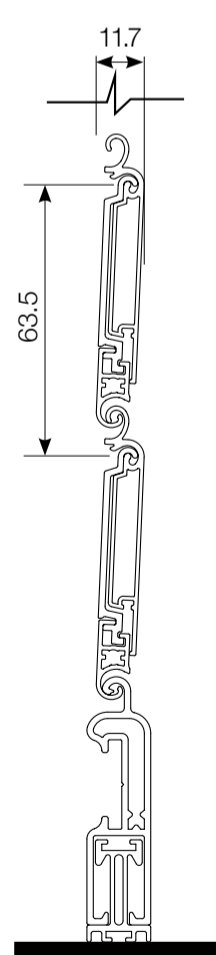

La scheda sotto riportata indica il max ingombro del rullo avvolto in funzione dell'altezza misura finita.

AVVOLGIMENTO INTERNO

ALTEZZA (mm) Luce architettonica	INGOMBRO (mm)
1600	195
1800	200
2000	215
2200	225
2400	227
2500	238
2800	248
3000	253

AVVOLGIMENTO ESTERNO

ALTEZZA (mm) Luce architettonica	INGOMBRO (mm)
1600	205
1800	210
2000	220
2200	230
2400	235
2500	240
2800	250
3000	260

Minimo fatturabile: mq 1,50

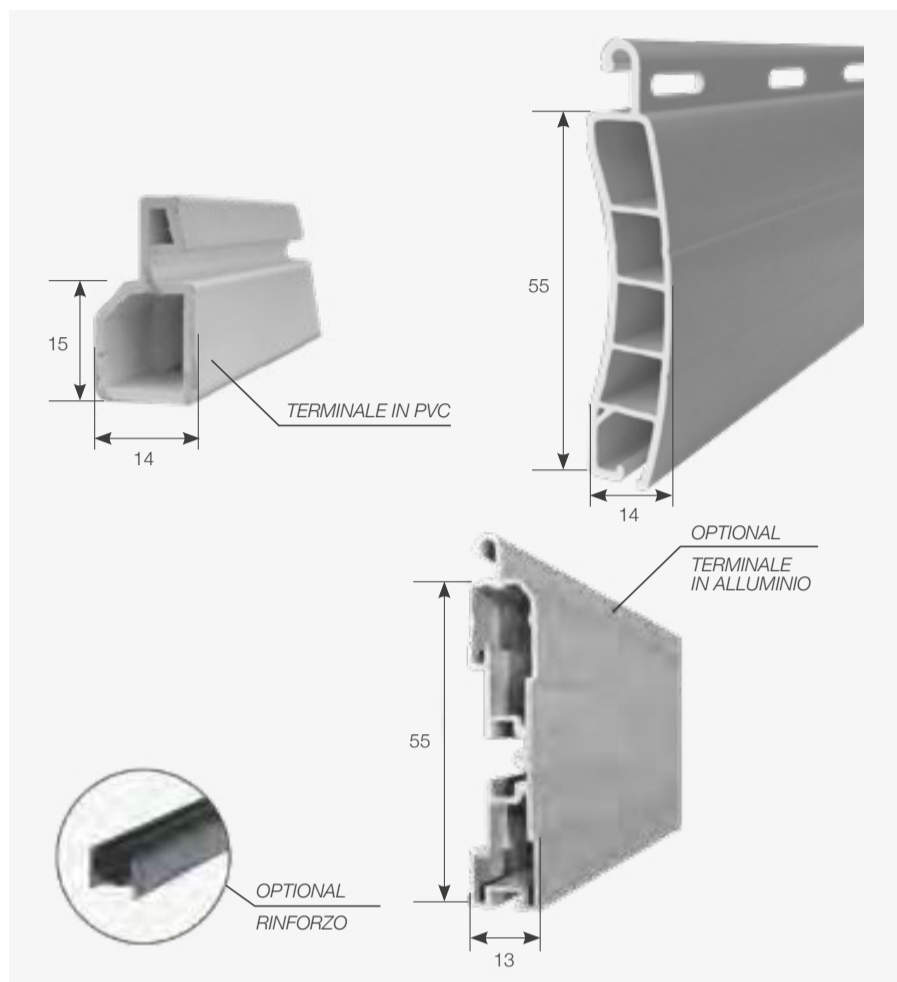

CARATTERISTICHE TECNICHE

Misura nominale: mm. 14x50

Peso kg/mq: kg 4,0 ca.

Stecche per mt: 18

TELO

La tapparella standard è completa di:
fermastecca, attacco al rullo, tappo conico
e terminale in pvc.

DIAMETRI DI AVVOLGIMENTO

	1200	1400	1600	1800	2000	2200	2400	2600
Rullo Ø60	160	170	180	190	200	210	220	230

La scheda sotto riportata indica il max ingombro del rullo avvolto in funzione dell'altezza misura finita.

COLORI DISPONIBILI

GRUPPO 1	36 BIANCO	35 GRIGIO	704 GRIGIO	20 AVORIO	711 AVORIO	45 VERDE	149 VERDE	70 BLU	17 BRUNO	25 BRUNO
TERMINALE STANDARD	36 BIANCO	35 GRIGIO	704 GRIGIO	20 AVORIO	711 AVORIO	45 VERDE	149 VERDE	70 BLU	17 BRUNO	25 BRUNO
GRUPPO 2	K 51 LEGNO CH.	K 70 BRUNO	K 1 DOUGLAS	60 VERDE	66 VERDE	80 BLU	119 BRUNO	K 7 LEGNO SC.	723 MARRONE	109 BRUNO
TERMINALE STANDARD	K 51 LEGNO CH.	K 70 BRUNO	K 1 DOUGLAS	60 VERDE	66 VERDE	80 BLU	119 BRUNO	K 7 LEGNO SC.	723 MARRONE	109 BRUNO

ATTENZIONE!

IMBALLO

Si raccomanda di non lasciare le tapparelle imballate esposte al sole, l'imballo

non permette l'areazione della tapparella appena estrusa.

INSTALLAZIONE

Installare la tapparella sulle nuove abitazioni solo dopo la posa dell'infisso interno, per non esporla al vento forte.

Non lasciare la tapparella chiusa completamente ma tenere le stecche leggermente aperte per agevolare l'areazione delle stecche ed evitare l'imbarcamento.

Evitare assolutamente i doppi vetri esterni perchè creano, con la tapparella all'interno, il principio del pannello solare.

Evitare il più possibile telai a sporgere se di dimensioni ragguardevoli.

I colori forti: testa di moro cod. 723, verde scuro cod. 66, legno scuro cod. k7, blu cod. 80, rosso mattone cod. 119. Possono essere soggetti a maggior rischio d'imbarcamento e deformazione.

Ekasa Group Srl si esonera da qualsiasi responsabilità di imbarcamenti e/o scolorimenti delle tapparelle in PVC.

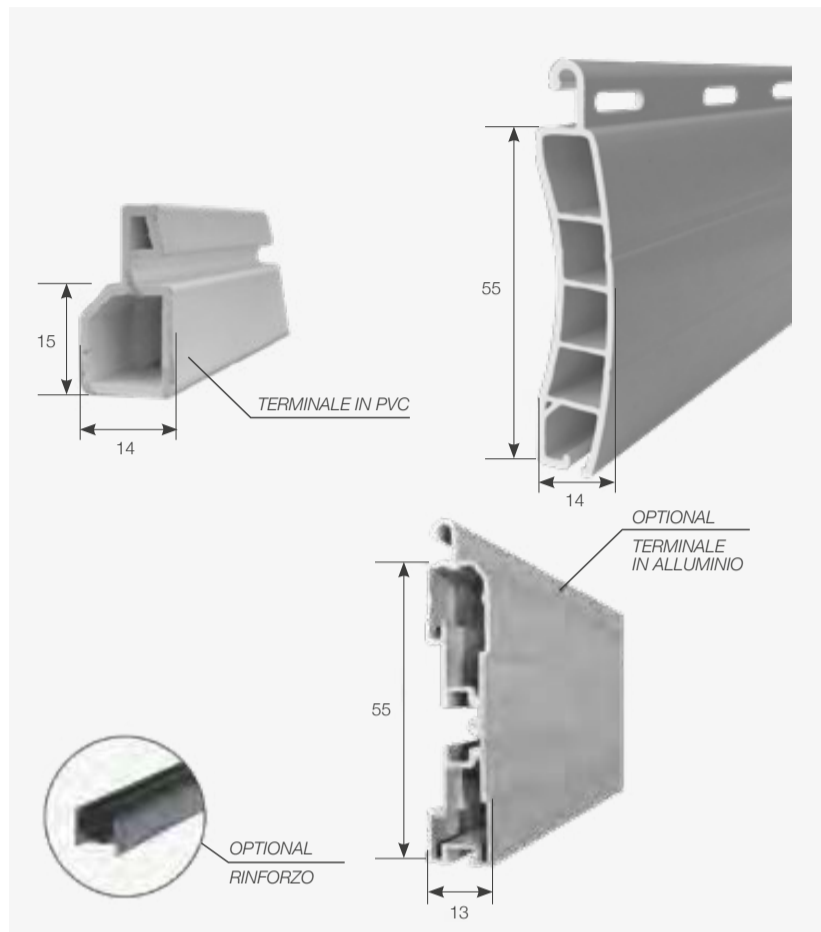

CARATTERISTICHE TECNICHE

Misura nominale: mm. 13x55

Peso kg/mq: kg 4,5 ca.

Stecche per mt: 18

TELO

La tapparella standard è completa di: fermastecca, attacco al rullo, tappo conico e terminale in pvc.

DIAMETRI DI AVVOLGIMENTO

	1200	1400	1600	1800	2000	2200	2400	2600
Rullo Ø60	160	170	180	190	200	210	220	230

La scheda sotto riportata indica il max ingombro del rullo avvolto in funzione dell'altezza misura finita.

COLORI DISPONIBILI

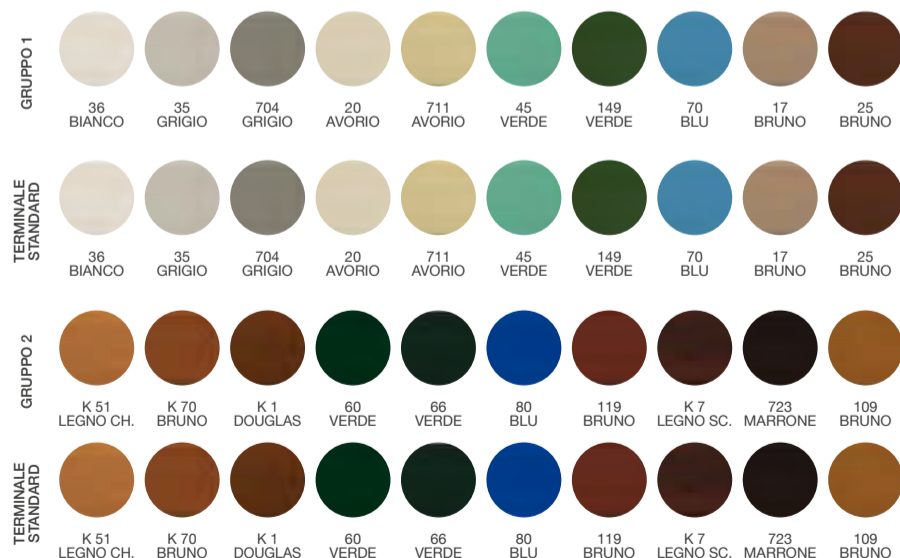

ATTENZIONE!

IMBALLO

Si raccomanda di non lasciare le tapparelle imballate esposte al sole, l'imballo non permette l'areazione della tapparella appena estrusa.

INSTALLAZIONE

Installare la tapparella sulle nuove abitazioni solo dopo la posa dell'infisso interno, per non esporla al vento forte.

Non lasciare la tapparella chiusa completamente ma tenere le stecche leggermente aperte per agevolare l'areazione delle stecche ed evitare l'imbarcamento.

Evitare assolutamente i doppi vetri esterni perchè creano, con la tapparella all'interno, il principio del pannello solare.

Evitare il più possibile telai a sporgere se di dimensioni ragguardevoli.

I colori forti: testa di moro cod. 723, verde scuro cod. 66, legno scuro cod. k7, blu cod. 80, rosso mattone cod. 119. Possono essere soggetti a maggior rischio d'imbarcamento e deformazione.

Ekasa Group Srl si esonera da qualsiasi responsabilità di imbarcamenti e/o scolorimenti delle tapparelle in PVC.

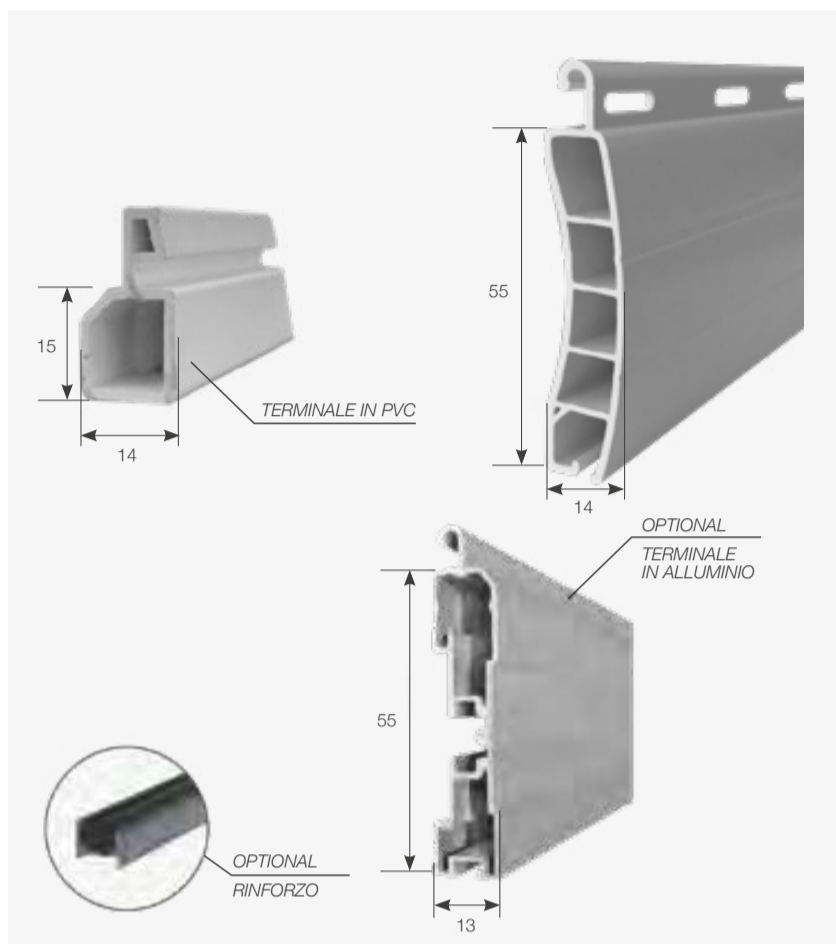

CARATTERISTICHE TECNICHE

Misura nominale: mm. 14x55

Peso kg/mq: kg 6,0 ca.

Stecche per mt: 18

TELO

La tapparella standard è completa di: fermastecca, attacco al rullo, tappo conico e terminale in pvc.

DIAMETRI DI AVVOLGIMENTO

	1200	1400	1600	1800	2000	2200	2400	2600
Rullo Ø60	160	170	180	190	200	210	220	230

La scheda sotto riportata indica il max ingombro del rullo avvolto in funzione dell'altezza misura finita.

COLORI DISPONIBILI

GRUPPO 1										
TERMINALE STANDARD										
GRUPPO 2										
TERMINALE STANDARD										

ATTENZIONE!

IMBALLO

Si raccomanda di non lasciare le tapparelle imballate esposte al sole, l'imballo non permette l'aerazione della tapparella appena estrusa.

INSTALLAZIONE

Installare la tapparella sulle nuove abitazioni solo dopo la posa dell'infisso interno, per non esporla al vento forte.

Non lasciare la tapparella chiusa completamente ma tenere le stecche leggermente aperte per agevolare l'aerazione delle stecche ed evitare l'imbarcamento.

Evitare assolutamente i doppi vetri esterni perché creano, con la tapparella all'interno, il principio del pannello solare.

Evitare il più possibile telai a sporgere se di dimensioni ragguardevoli.

I colori forti: testa di moro cod. 723, verde scuro cod. 66, legno scuro cod. k7, blu cod. 80, rosso mattone cod. 119. Possono essere soggetti a maggior rischio d'imbarcamento e deformazione.

Ekasa Group Srl si esonera da qualsiasi responsabilità di imbarcamenti e/o scolorimenti delle tapparelle in PVC.



CARATTERISTICHE TECNICHE

Misura nominale: mm. 8x37

Peso kg/mq: kg 3,20 ca.

Stecche per mt: 27

Dimensione max: L. max: 1,80 mtl;
H. max: 6,20 mtl.

TELO

La tapparella standard è completa di:
fermastecca, attacco al rullo, tappo conico
e terminale in pvc.

DIAMETRI DI AVVOLGIMENTO

	1200	1400	1600	1800	2000	2200	2400	2600	2800	3300
Rullo Ø60	120	130	135	140	150	155	160	165	170	185

La scheda sotto riportata indica il max ingombro del rullo avvolto in funzione dell'altezza misura finita.

COLORI DISPONIBILI

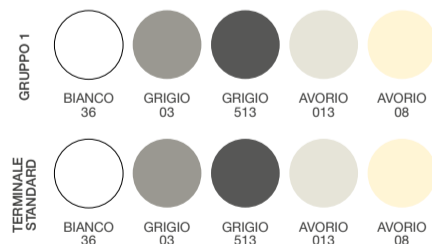

ATTENZIONE!

IMBALLO

Si raccomanda di non lasciare le tapparelle imballate esposte al sole, l'imballo non permette l'aerazione della tapparella appena estrusa.

INSTALLAZIONE

Installare la tapparella sulle nuove abitazioni solo dopo la posa dell'infisso interno, per non esporla al vento forte.

Non lasciare la tapparella chiusa completamente ma tenere le stecche leggermente aperte per agevolare l'aerazione delle stecche ed evitare l'imbarcamento.

Evitare assolutamente i doppi vetri esterni perchè creano, con la tapparella all'interno, il principio del pannello solare.

Evitare il più possibile telai a sporgere se di dimensioni ragguardevoli.

I colori forti: testa di moro cod. 723, verde scuro cod. 66, legno scuro cod. k7, blu cod. 80, rosso mattone cod. 119. Possono essere soggetti a maggior rischio d'imbarcamento e deformazione.

Ekasa Group Srl si esonera da qualsiasi responsabilità di imbarcamenti e/o scolorimenti delle tapparelle in PVC.

IMMAGINE	DESCRIZIONE	FINITURE STD
 <p>COD. ZPROIN80EL1 GUIDA INCASSATA 45X80_0207</p>	<p>Guida incassata 45x80 predisposta per zanzariera completa di invito e spazzolino</p>	<p>RENOLIT CHIARO RENOLIT SCURO RAL 1013 AVORIO RUVIDO RAL 6009 VERDE RUVIDO RAL 8017 MARRONE RUVIDO RAL 7001 GRIGIO RUVIDO RAL 9010 BIANCO RUVIDO</p>
 <p>COD. ZPROIN80EL2 GUIDA INCASSATA 45X80_0207 CON CARTER X 3 LATI</p>	<p>Guida incassata 45x80 predisposta per zanzariera completa di invito e spazzolino + Carter in alluminio x 3 lati</p>	<p>RENOLIT CHIARO RENOLIT SCURO RAL 1013 AVORIO RUVIDO RAL 6009 VERDE RUVIDO RAL 8017 MARRONE RUVIDO RAL 7001 GRIGIO RUVIDO RAL 9010 BIANCO RUVIDO</p>
 <p>COD. GUA02273127 GUIDA SPORG. 31X27_0227</p>	<p>Guida con sporgenza 31x27 completa di invito e spazzolino</p>	<p>RENOLIT CHIARO RENOLIT SCURO RAL 1013 AVORIO RUVIDO RAL 6009 VERDE RUVIDO RAL 8017 MARRONE RUVIDO RAL 7001 GRIGIO RUVIDO RAL 9010 BIANCO RUVIDO</p>
 <p>COD. GUA04502816 GUIDA SPORG. 28X16_0450</p>	<p>Guida con sporgenza 28x16 completa di invito e spazzolino</p>	<p>RAL 9010 RAL 1013 BRONZO ARGENTO</p>



IMMAGINE	DESCRIZIONE	COLORI DISPONIBILI
 <p>COD. GUA07743027 GUIDA 30X28_0774</p>	Guida 30x28 completa di invito e spazzolino	RAL 9010 RAL 1013 BRONZO ARGENTO RAL 1013 AVORIO RUVIDO RAL 6009 VERDE RUVIDO RAL 8017 MARRONE RUVIDO RAL 7001 GRIGIO RUVIDO
 <p>COD. GUA08292819 GUIDA SPORG. 27X18_0829</p>	Guida con sporgenza 27x18 completa di invito e spazzolino	RAL 9010 RAL 1013 RAL 8017 RAL 7035 BRONZO ARGENTO
 <p>COD. GUA08303025 GUIDA 31X26_0830</p>	Guida 31X26 completa di invito e spazzolino	RAL 9010 RAL 1013 RAL 8017 RAL 7035 BRONZO ARGENTO
 <p>COD. GUA08323541 GUIDA 35X4_0832</p>	Guida 31X26 completa di invito e spazzolino	RAL 9010 RAL 1013 RAL 8017 RAL 7035 BRONZO ARGENTO

IMMAGINE	DESCRIZIONE	COLORI DISPONIBILI
 <p>COD. GUA10282817 GUIDA SPORG. 27X17_1028</p>	Guida con sporgenza 27x17 completa di invito e spazzolino	RAL 9010 RAL 1013 RAL 8017 RAL 7035 BRONZO ARGENTO
 <p>COD. GUA21373121 GUIDA SPORG. 32X21_2137LX</p>	Guida con sporgenza 32x21 completa di invito e spazzolino	RAL 9010 RAL 1013 BRONZO ARGENTO RAL 1013 AVORIO RUVIDO RAL 6009 VERDE RUVIDO RAL 8017 MARRONE RUVIDO RAL 7001 GRIGIO RUVIDO
	Guida con distanziale 28x87 completa di invito e spazzolino	RAL 9010 RAL 1013 RAL 8017 RAL 7035 BRONZO ARGENTO
	Profilo di chiusura I20X55 (per guida ALLU0827)	RAL 9010 RAL 1013 RAL 8017 RAL 7035 BRONZO ARGENTO

TIPO GUIDA			TIPO AVVOLGIBILE													
CODICE	ICONA	DESCRIZIONE	ARIALUCE	AR-28	AR-17	AR-32	SAR-132	AC-55	BLOKLUX	LIGHTLUX	SEKURLUX_RC4	ROLL FLAP	TAP.PVC4	TAP.PVC5	TAP.PVC6	SERIE MINI
ALLU0450		COPPIA GUIDA IN ALLUMINIO ESTRUSO SPORGENTE SU MISURA CON INVITO 28X16		●	●											
ALLU1028		COPPIA GUIDA IN ALLUMINIO ESTRUSO SPORGENTE SU MISURA CON INVITO 28X17	●			●	●	●		●	●					
ALLU0829		COPPIA GUIDA IN ALLUMINIO ESTRUSO SPORGENTE SU MISURA CON INVITO 28X19	●			●	●	●					●	●	●	●
ALLU0830		COPPIA GUIDA IN ALLUMINIO ESTRUSO SU MISURA CON INVITO 30X25	●			●	●	●			●	●	●	●	●	●
ALLU2137LX		COPPIA GUIDA IN ALLUMINIO ESTRUSO SPORGENTE SU MISURA CON INVITO 31X21							●							
ALLU0774		COPPIA GUIDA IN ALLUMINIO ESTRUSO SU MISURA CON INVITO 30X25	●			●	●	●		●	●	●	●	●	●	●
ALLU0832		COPPIA GUIDA IN ALLUMINIO ESTRUSO SU MISURA CON INVITO 35X41	●			●	●	●				●	●	●	●	●
ALLU0227		COPPIA GUIDA IN ALLUMINIO ESTRUSO SPORGENTE SU MISURA CON INVITO 31X27	●				●	●		●	●	●				
ALLU0207		COPPIA GUIDA INCASSATA 45-80 CON INVITI E SPAZZOLINO FINITURA EFFETTO LEGNO	●			●	●	●		●	●	●	●	●	●	●
ALLU0207C		COPPIA GUIDA INCASSATA 45-80 CON INVITI E SPAZZOLINO FINITURA EFFETTO LEGNO + CARTER IN ALLUMINIO	●			●	●	●		●	●	●	●	●	●	●
ALLU0827		COPPIA GUIDA GUIDA 28x87 CON DISTANZIALE, INVITI E SPAZZOLINO	●			●	●	●				●	●	●	●	●
ALLU0834		PROFILO DI CHIUSURA PER ALLU0827 IN ALLUMINIO 20X55	●			●	●	●				●	●	●	●	●

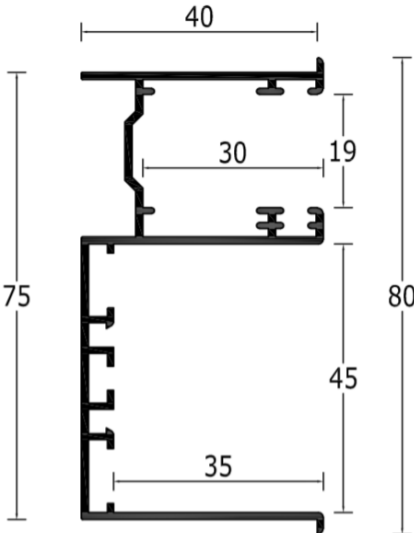
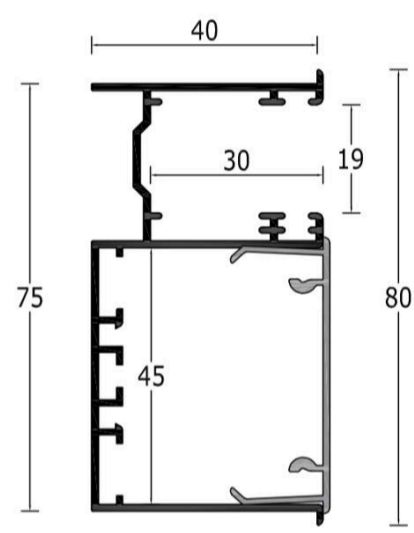
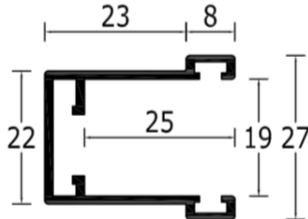
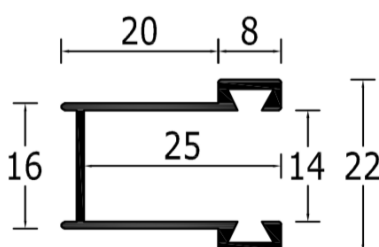
GUIDE PER AVVOLGIBILI IN ALLUMINIO ESTRUSO			● FINITURE RAL DI SERIE																	● FINITURE EFFETTO LEGNO +40%									
			MAGGIORAZIONE RAL SPECIALI IN CARTELLA finitura non prevista dal tipo di guida ma presente in cartella colori - consegna 3/4 settimane: CONTRIBUTIVO SFRIDO: € 160,00 per commessa MAGGIORAZIONE RAL SPECIALI FUORI CARTELLA finitura non prevista dal tipo di guida e non presente in cartella colori - consegna 4/6 settimane: CONTRIBUTIVO SFRIDO: € 160,00 per tipo guida e per commessa + CONTRIBUTIVO POLVERE: € 400,00 per commessa																	MAGGIORAZIONE FINITURE SPECIALI IN CARTELLA: finitura non prevista dal tipo di guida ma presente in cartella colori - consegna 3/4 settimane: CONTRIBUTIVO SFRIDO: € 160,00 per commessa FINITURE SPECIALI FUORI CARTELLA: OPZIONE NON DISPONIBILE (salvo richiesta specifica con quotazione a preventivo)									
CODICE	ICONA	DESCRIZIONE	BIANCO RAL 9010 LUVIDO	BIANCO RAL 9010 SEMILUCIDO	BIANCO CREMA RAL 9001 OPACO	BIANCO 9016 SEMILUCIDO	AVORIO RAL 1013 LUVIDO	AVORIO RAL 1013 SEMILUCIDO	MARRONE RAL 8017 LUVIDO	MARRONE RAL 8017 SEMILUCIDO	MARRONE RAL 8017 SEMILUCIDO	GRIGIO LUCE 7035 SEMILUCIDO	GRIGIO LUCE 7035 LUVIDO	TESTA DI MORO CHIARO	TESTA DI MORO SCURO	GRIGIO RAL 7001 LUVIDO	GRIGIO RAL 7016 SEMILUCIDO	NERO RAL 9005 OPACO	NERO MICACEO	VERDE RAL 6005 SEMILUCIDO	VERDE RAL 6009 LUVIDO	BRONZO VERNICIATO	ARGENTO OX	RENOLIT CHIARO	RENOLIT SCURO	NOCE LUVIDO	NOCE 102-70 R	CILIEGIO 317-70 R	DOUGLAS LUVIDO
ALLU0450		COPPIA GUIDA IN ALLUMINIO ESTRUSO SPORGENTE SU MISURA CON INVITO 28X16	●					●															●	●					
ALLU1028		COPPIA GUIDA IN ALLUMINIO ESTRUSO SPORGENTE SU MISURA CON INVITO 28X17	●					●			●	●											●	●					
ALLU0829		COPPIA GUIDA IN ALLUMINIO ESTRUSO SPORGENTE SU MISURA CON INVITO 28X19	●					●			●	●											●	●					
ALLU0830		COPPIA GUIDA IN ALLUMINIO ESTRUSO SU MISURA CON INVITO 30X25	●					●			●	●											●	●					
ALLU2137LX		COPPIA GUIDA IN ALLUMINIO ESTRUSO SPORGENTE SU MISURA CON INVITO 31X21	●				●	●	●				●										●	●	●				
ALLU0774		COPPIA GUIDA IN ALLUMINIO ESTRUSO SU MISURA CON INVITO 30X25	●				●	●	●				●										●	●	●				
ALLU0832		COPPIA GUIDA IN ALLUMINIO ESTRUSO SU MISURA CON INVITO 35X41	●					●			●	●											●	●					
ALLU0227		COPPIA GUIDA IN ALLUMINIO ESTRUSO SPORGENTE SU MISURA CON INVITO 31X27	●					●			●	●				●							●	●					
ALLU0207		COPPIA GUIDA INCASSATA 45-80 CON INVITI E SPAZZOLINO FINITURA EFFETTO LEGNO	●	●				●	●	●	●			●	●	●	●	●	●	●	●	●	●	●	●	●	●	●	●
ALLU0207C		COPPIA GUIDA INCASSATA 45-80 CON INVITI E SPAZZOLINO FINITURA EFFETTO LEGNO + CARTER IN ALLUMINIO	●	●				●	●	●	●			●	●	●	●	●	●	●	●	●	●	●	●	●	●	●	●
ALLU0827		COPPIA GUIDA GUIDA 28x87 CON DISTANZIALE, INVITI E SPAZZOLINO	●					●			●	●											●	●					
ALLU0834		PROFILO DI CHIUSURA PER ALLU0827 IN ALLUMINIO 20X55	●					●			●	●											●	●					

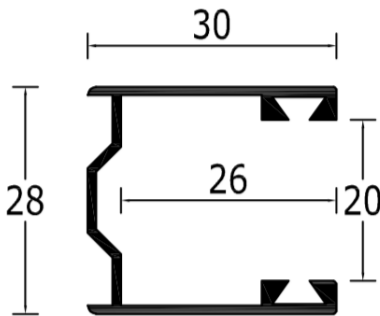
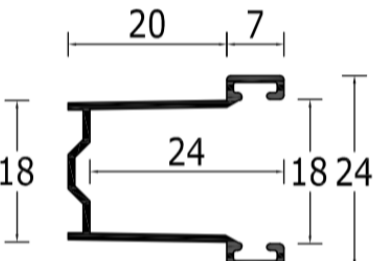
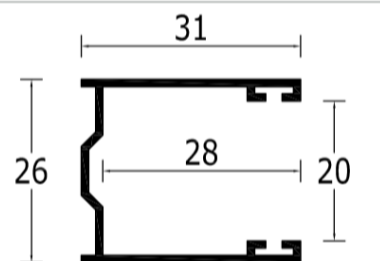
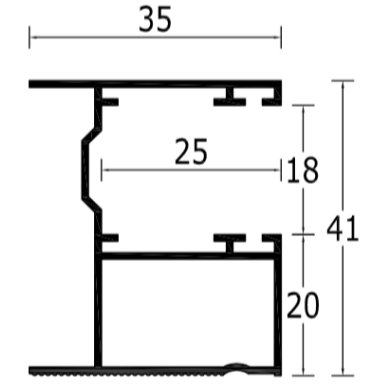
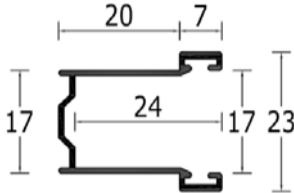
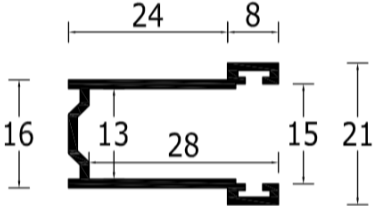
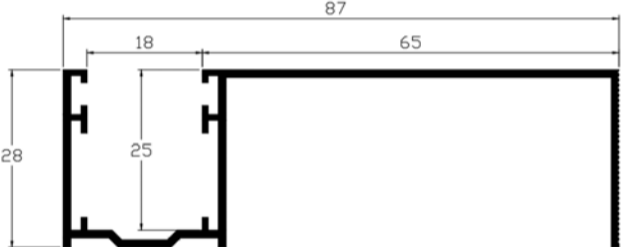
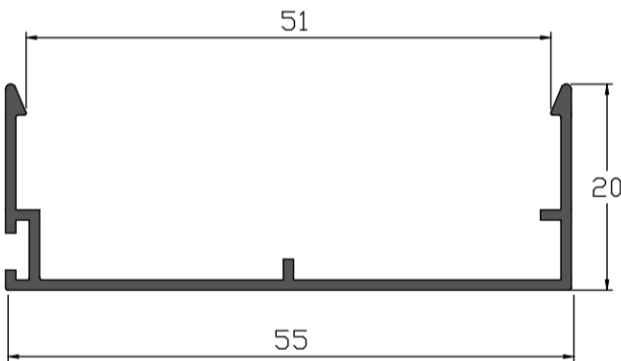
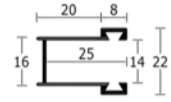
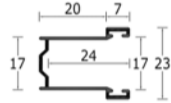
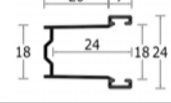
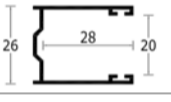
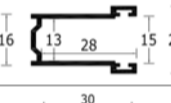
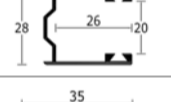
GUIDA ALLA SCELTA DEL MOTORE RADIOCOMANDATO

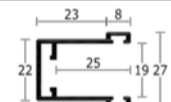
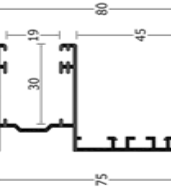
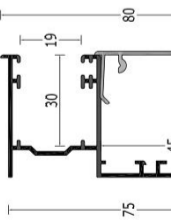
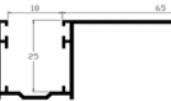
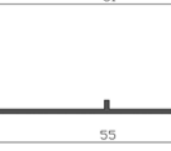
	MOTORE ELETTRONICO RADIO INTEGRATO			MOTORE ELETTRONICO FILARE
	MODO RX 45 mm	TRONIC RX 58 mm	CLIMA PLUS RX 45-58 mm	PLUG&PLAY SHORT RX 45 mm
AVVOLGIBILE	●	●		●
AVVOLGIBILE ORIENTABILE ROLL FLAP			●	●
TELECOMANDO	●	●	●	●
COMANDO FILARE	●	●	●	●
PROGRAMMAZIONE DA PULSANTE		●	●	
RILEVAMENTO OSTACOLO SALITA	●	●	●	●
RILEVAMENTO OSTACOLO DISCESA - CINTINI RIGIDI	●	●	●	●
RITORNO/RILASCIO SU OSTACOLO	●	●	●	●
RILASCIO SU BATTUTA SUPERIORE	●	●	●	●
SUPER SENSIBILITÀ		●		●
REGOLAZIONE FORZA CHIUSURA	●	●	●	●
POSIZIONE INTERMEDIA	●	●	●	
GESTIONE LAMA ORIENTABILE			●	
SENSORI CLIMATICI				
MANOVRA DI SOCCORSO				
LUNGHEZZA RIDOTTA				●

MODO RX

Ø45



MOTORE CON RADIO INTEGRATA

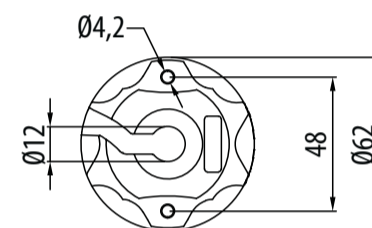
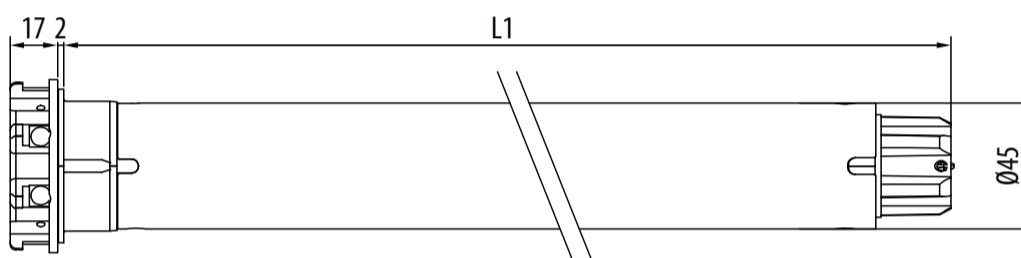

CARATTERISTICHE PRINCIPALI

Codice	Testa	Coppia	Velocità	Certificazioni
CE045101700	Resina	10 Nm	17 rpm	CE
CE045201700	Resina	20 Nm	17 rpm	CE
CE045301700	Resina	30 Nm	17 rpm	CE
CE045401700	Resina	40 Nm	17 rpm	CE
CE045501200	Resina	50 Nm	12 rpm	CE

CARATTERISTICHE TECNICHE

Coppia motore (Nm)				
Velocità (rpm)				
Potenza (W)				
Alimentazione (V/Hz)				
Frequenza radio (MHz)				
Assorbimento (A)				
Cavo 4 x 0,75 (m)				
Tempo di funzionamento (min)				
Grado di protezione				
Capacità di memoria del ricevitore (n. telecomandi)				
Peso (kg)				
L1 (mm)				

	10/17	20/17	30/17	40/17	50/12
Coppia motore (Nm)	10	20	30	40	50
Velocità (rpm)	17	17	17	17	12
Potenza (W)	135	195	250	275	275
Alimentazione (V/Hz)	230/50	230/50	230/50	230/50	230/50
Frequenza radio (MHz)	433,92	433,92	433,92	433,92	433,92
Assorbimento (A)	0,60	0,85	1,10	1,25	1,25
Cavo 4 x 0,75 (m)	lg. 2,5	lg. 2,5	lg. 2,5	lg. 2,5	lg. 2,5
Tempo di funzionamento (min)	4	4	4	4	4
Grado di protezione	IP44	IP44	IP44	IP44	IP44
Capacità di memoria del ricevitore (n. telecomandi)	15	15	15	15	15
Peso (kg)	2,3	2,3	3,2	3,2	3,2
L1 (mm)	546	546	586	586	586

TRONIC RX

Ø58



MOTORE CON RADIO INTEGRATA

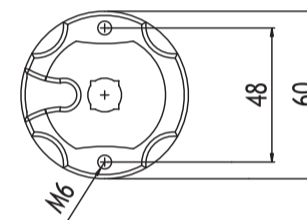
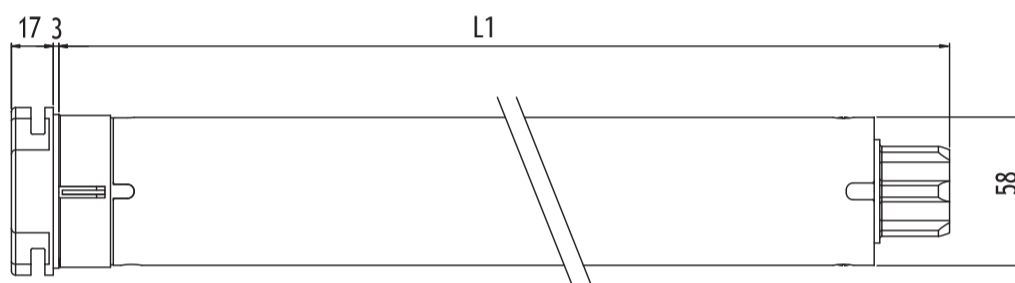

CARATTERISTICHE PRINCIPALI

Codice	Testa	Coppia	Velocità	Certificazioni
AER58061700	Zama	65 Nm	17 rpm	CE
AER58081700	Zama	85 Nm	17 rpm	CE
AER58101100	Zama	100 Nm	11 rpm	CE
AER58121100	Zama	120 Nm	11 rpm	CE

CARATTERISTICHE TECNICHE

	65/17	85/17	100/11	120/11
Coppia motore (Nm)	65	85	100	120
Velocità (rpm)	17	17	11	11
Potenza (W)	330	375	360	415
Alimentazione (V/Hz)	230/50	230/50	230/50	230/50
Frequenza radio (MHz)	433,92	433,92	433,92	433,92
Assorbimento (A)	1,5	1,7	1,6	1,9
Cavo 4 x 0,75 (m)	lg. 2,5	lg. 2,5	lg. 2,5	lg. 2,5
Tempo di funzionamento (min)	4	4	4	4
Grado di protezione	IP44	IP44	IP44	IP44
Capacità di memoria del ricevitore (n. telecomandi)	15	15	15	15
Peso (kg)	5,90	5,90	5,90	5,90
L1 (mm)	646	646	646	646

CLIMA PLUS RX Ø45

MOTORE CON RADIO INTEGRATA

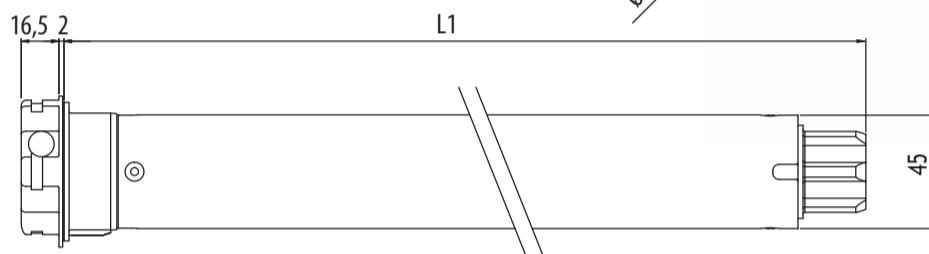
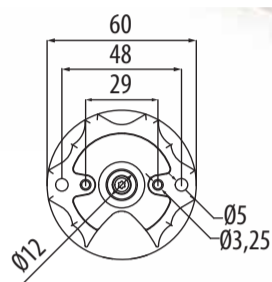

CARATTERISTICHE PRINCIPALI

Codice	Testa	Coppia	Velocità	Certificazioni
AED45101200	Resina	10 Nm	12 rpm	CE
AED45151200	Resina	15 Nm	12 rpm	CE
AED45251200	Resina	25 Nm	12 rpm	CE
AED45321200	Resina	32 Nm	12 rpm	CE
AED45401200	Resina	40 Nm	12 rpm	CE
AED45501200	Resina	50 Nm	12 rpm	CE

CARATTERISTICHE TECNICHE

	10/12	15/12	25/12	32/12	40/12	50/12
Coppia motore (Nm)	10	15	25	32	40	50
Velocità (rpm)	12	12	12	12	12	12
Potenza (W)	135	150	215	225	250	275
Alimentazione (V/Hz)	230/50	230/50	230/50	230/50	230/50	230/50
Frequenza radio (MHz)	433,92	433,92	433,92	433,92	433,92	433,92
Assorbimento (A)	0,6	0,7	0,95	1	1,1	1,25
Cavo 4 x 0,75 (m)	lg. 2,5	lg. 2,5	lg. 2,5	lg. 2,5	lg. 2,5	lg. 2,5
Tempo di funzionamento (min)	4	4	4	4	4	4
Grado di protezione	IP44	IP44	IP44	IP44	IP44	IP44
Capacità di memoria del ricevitore (n. telecomandi)	15	15	15	15	15	15
Peso (kg)	2,30	2,63	2,63	3,20	3,20	3,20
L1 (mm)	546	546	546	586	586	586

CLIMA PLUS RX Ø58

MOTORE CON RADIO INTEGRATA

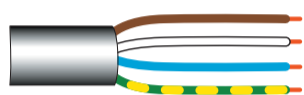

MARRONE - FASE
BIANCO - COMANDO FILARE
BLU - NEUTRO
GIALLO-VERDE ⚡

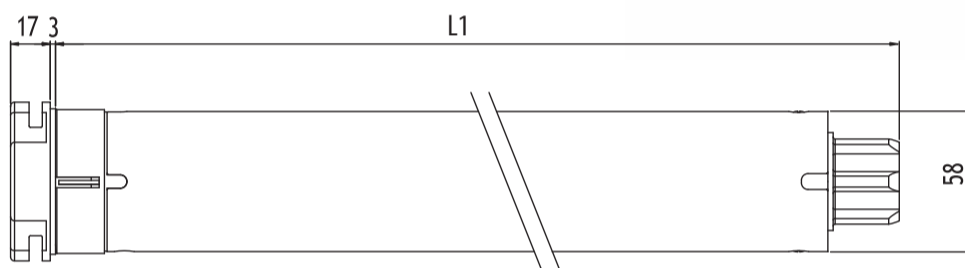
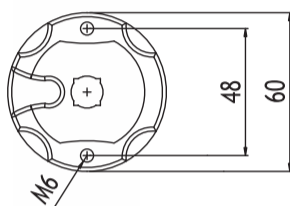

CARATTERISTICHE PRINCIPALI

Codice	Testa	Coppia	Velocità	Certificazioni
AED58081200	Zama	85 Nm	12 rpm	CE
AED58101100	Zama	100 Nm	11 rpm	CE
AED58121100	Zama	120 Nm	11 rpm	CE

CARATTERISTICHE TECNICHE

	85/12	100/11	120/11
Coppia motore (Nm)	85	100	120
Velocità (rpm)	12	11	11
Potenza (W)	330	360	415
Alimentazione (V/Hz)	230/50	230/50	230/50
Frequenza radio (MHz)	433,92	433,92	433,92
Assorbimento (A)	1,5	1,6	1,9
Cavo 4 x 0,75 (m)	lg. 2,5	lg. 2,5	lg. 2,5
Tempo di funzionamento (min)	4	4	4
Grado di protezione	IP44	IP44	IP44
Capacità di memoria del ricevitore (n. telecomandi)	15	15	15
Peso (kg)	5,90	5,90	5,90
L1 (mm)	646	646	646

PLUG&PLAY SHORT RX Ø45

tutte le funzioni del plug&play,
più il comando radio, in soli 36 cm!

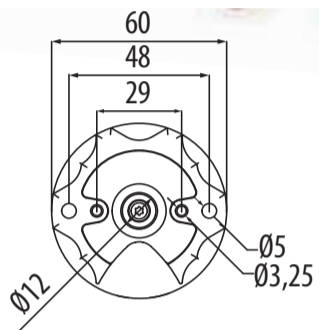
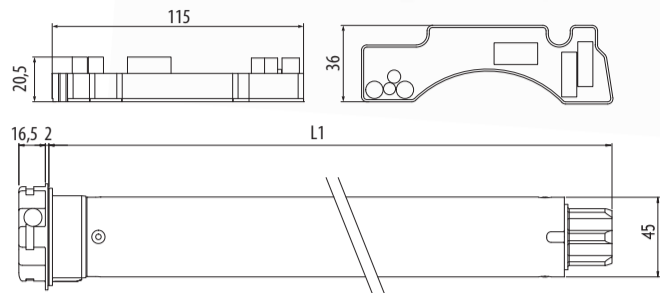

CARATTERISTICHE PRINCIPALI

CARATTERISTICHE TECNICHE

Coppia motore (Nm)	6
Velocità (rpm)	17
Potenza (W)	110
Alimentazione (V/Hz)	230/50
Frequenza radio (MHz)	433,92
Assorbimento (A)	0,5
Cavo 4 x 0,75 (m)	lg. 2,6
Tempo di funzionamento (min)	4
Grado di protezione	IP44
Capacità di memoria del ricevitore (n. telecomandi)	15
Peso (kg)	1,65*
L1 (mm)	343

Codice	Testa	Coppia	Velocità	Certificazioni
AEX45061700	Resina	6 Nm	17 rpm	CE

6/17

6

17

110

230/50

433,92

0,5

lg. 2,6

4

IP44

15

1,65*

343

*Compresa centralina

BLOCCHI MECCANICI

Per il funzionamento sono necessari gli accessori **A** e **B**

A cintini rigidi o molle antieffrazione

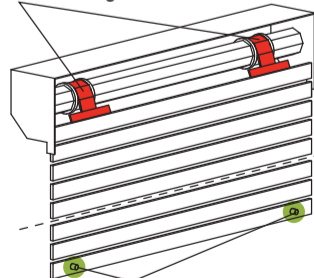

B tappi a vista o invisibili

L'installazione è molto facile:
dopo averlo installato nella tapparella si regola
automaticamente.



POP

Telecomando monocanale destinato all'azionamento di un motore o di un gruppo di motori.



POP PLUS

Telecomando a 7 canali + 1 canale globale per l'azionamento di un motore o di un gruppo di motori, con la possibilità di visualizzare sul display solo i canali utilizzati.



GIRO WALL

Telecomandi serie GIRO

Telecomando monocanale murale

- Telecomando dal design quadrato e sottile per collocazione a parete.
- Comprende un supporto da parete totalmente smontabile.
- Il supporto può essere fissato su una scatola elettrica quadrata ad incasso che permette di chiudere eventuali buchi realizzati durante i lavori.
- Chiusura automatica delle funzioni di programmazione.



POP

VERSIONI

Codice	Modello	Colore
A530126	POP	■
A530127	POP	■

CARATTERISTICHE

Alimentazione	2,4V - 3V dc
Consumo in stand-by	30 µA
Tipo di batteria	2 x LR03 (AAA)
Frequenza di trasmissione	433,92 MHz
Modulazione	AM/ASK
Codifica	Rolling code
Portata in spazio aperto	100 - 150 m
Temperatura di funzionamento	-10 °C +50 °C
Dimensioni (mm)	132 x 32 x 16
Peso	63 g

VERSIONI

Codice	Modello	Colore
A530090L	GIRO WALL	Bianco
A530091L	GIRO WALL	Antracite

CARATTERISTICHE

Alimentazione	2,4V - 3V dc
Tipo di batteria	1 x CR2430
Frequenza di trasmissione	433,92 MHz
Modulazione	AM/ASK
Codifica	Rolling Code
Portata in spazio aperto	150 m
Temperatura di funzionamento	-10 °C +50 °C
Dimensioni (mm)	78 x 78 x 10
Peso	95 g

**SUPPORTO UNIVERSALE
CON CAVE PER RULLO DA 60 mm**
COD. A4506_0617

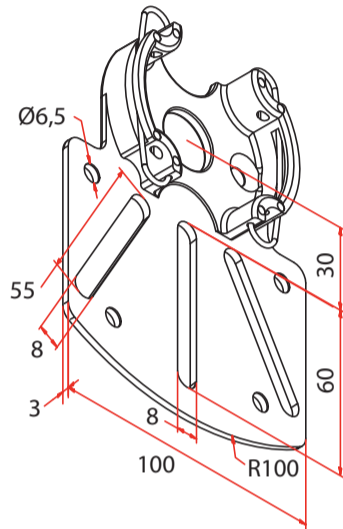

**SUPPORTO PERNO QUADRO 16 mm
CON STAFFA OMEGA
PER RULLO DA 70 mm**
COD. A5806_0551

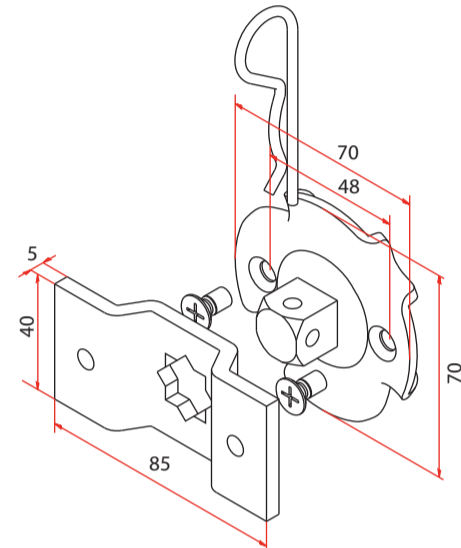

ADATTATORE PER RULLO DA 60 mm
COD. A4505_0510

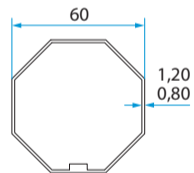

ADATTATORE PER RULLO DA 70 mm
COD. A5805_0501

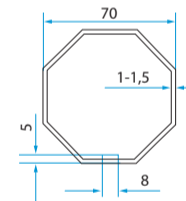

MATI X $\phi 45$

Motoriduttore Tubolare $\phi 45$ con finecorsa meccanico
Motoreducteur tubulaire $\phi 45$ avec fin de course mécanique
Tubular motor $\phi 45$ with mechanical limit switch
Motorreductor tubular $\phi 45$ con final de carrera mecánico

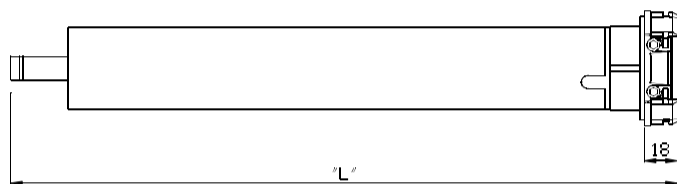

COMPATIBILE CON SUPPORTI TESTA A STELLA.
ADAPTATEURS COMPATIBLES AVEC TÊTE D'ÉTOILE.
COMPATIBLE ADAPTERS WITH STAR HEAD.
ADAPTADORES COMPATIBLES CON CABEZA ESTRELLA.

MODELLO	COPPIA - (Nm)	R.P.M	P - (W)	I - (A)	PESO - (Kg)	LUNGHEZZA - (L)
modèle - model modelo	couple - torque - par motor			intensité absorbée - consumption intensidad absorbida	poids - weight peso	longueur - length longitud
MATI X 20 cod.1212501	20	15	145	0.64	2.1	480
MATI X 30 cod.1214001	30	15	191	0.83	2.4	550
MATI X 50 cod.1217001	50	12	205	0.89	2.7	550
MATI X 60 cod.1216001	60	12	237	1.07	2.7	550

SUPPORTI $\phi 45$ - SUPPORTS - BRACKETS - SOPORTES

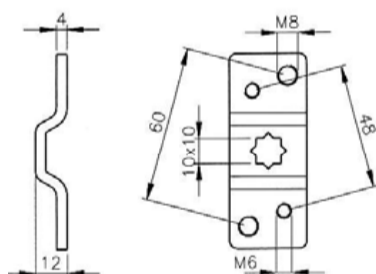

ART. 3023* - (cod. 1434230)
Staffa da parete
Support mural
Wall bracket
Placa mural

ACCESSORI $\phi 45$ - ACCESSOIRES - ACCESSORIES - ACCESSORIOS

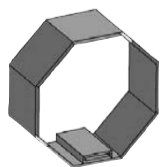

RULLO - ROULEAU
ROLLER - ROLLO
60 mm
STAFER IMBAC
ITALPROFILI

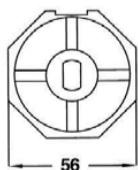

PULEGGIA - POULIE
PULLEY - POLEA
PX 18
(cod. 1414506)

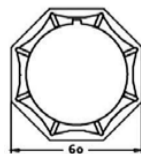

CORONA - COURONNE
CROWN - CORONA
CX 5.9
(cod. 1424506)

COPPIA DI ADATTATORI PER TUBO
OTTAGONALE DA 60 mm - IMBAC
Paire d'adaptateurs pour tube octogonal de 60 mm - IMBAC.
Pair of adapters for 60 mm octagonal pipe - IMBAC.
Pareja adaptadores para tubo octogonal de 60 mm - IMBAC.

MATI X $\phi 55$



Motoriduttore Tubolare $\phi 55$ con finecorsa meccanico
 Motoreducteur tubulaire $\phi 55$ avec fin de course mecanique
 Tubular motor $\phi 55$ with mechanical limit switch
 Motorreductor tubular $\phi 55$ con final de carrera mecánico

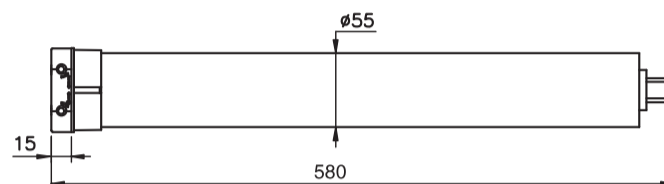

MODELLO	COPPIA - (Nm)	R.P.M.	P - (W)	I - (A)	PESO - (Kg)	LUNGHEZZA - (L)
modèle - model modelo	couple - torque - par motor			intensité absorbée - consumption intensidad absorbida	poids - weight peso	longueur - length longitud
MATI X 120 cod.1219601	120	10	393	1.68	4.4	580

ADATTATORI $\phi 55$ - ADAPTATEURS - ADAPTERS - ADAPTADORES

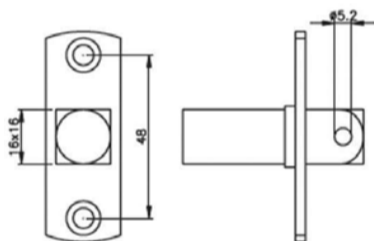

ART. 3062 (cod. 1435620)
Adattatore indispensabile per le staffe con*
 Adaptateur indispensable pour supports et plaques avec*
 Adapter required for all brackets marked with an*
 Adaptadores indispensable para el soporte con*

SUPPORTI $\phi 55$ - SUPPORTS - BRACKETS - SOPORTES

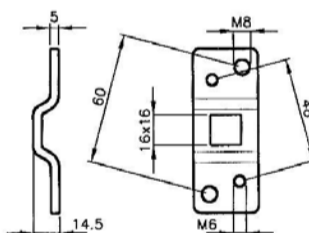

ART. 3035* - (cod. 1435350)
Staffa da parete
 Plaque sur mur
 Wall bracket
 Placa mural

ACCESSORI $\phi 55$ - ACCESSOIRES - ACCESSORIES - ACCESSORIOS

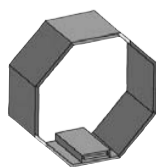

RULLO - ROULEAU
 ROLLER - ROLLO
70 mm
 STAFER -
 MARTIN

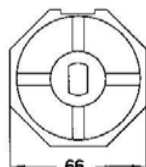

PULEGIA() - POULIE**
 PULLEY - POLEA
Y 1/1
 (cod. 1415019)

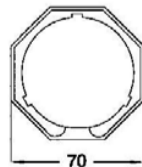

CORONA() - COURONNE**
 CROWN - CORONA
Y 22
 (cod. 1425019)

COPPIA DI ADATTATORI PER TUBO OTTAGONALE DA 70 mm - IMBAC
 Paire d'adaptateurs pour tube octogonal de 70 mm - IMBAC.
 Pair of adapters for 70 mm octagonal pipe - IMBAC.
 Pareja adaptadores para tubo octagonal de 70 mm - IMBAC.



OUT 10



MOTORI MECCANICI Ø 45MM

INFO

OUT è il motore tubolare con Ø 45 mm ideale per tapparelle e tende da sole.

Regolazione dei limiti di funzionamento tramite fine corsa meccanico.

Alimentazione: 230V/50Hz;
Grado di protezione: IP44;
Classe di isolamento: F;
Cavo: 1,9 mt - 4x0,75;
Tempo di funzionamento: 4 min.



CARATTERISTICHE TECNICHE

	OUT 10 Nm
COPPIA Nm	10
VELOCITÀ giri/min ≤	15
POTENZA ASSORBITA W	112
LIVELLO ACUSTICO ≤	45 dB
LUNGHEZZA mm	330
LARGHEZZA TESTA MOTORE (B) mm	16

Accessori compresi:
Ruota, corona e supporto

01_PARTI FISSE AVVOLGIBILE

ACGE0498		AGGANCIO AL RULLO	PZ
ACGE0507		CALOTTA FERRO OTTAGONALE DA 60 MM	PZ
ACGE0532		CALOTTA RINFORZATA OTTAGONALE DA 70 MM	PZ
ACGE0533_130		RULLO OTTAGONALE A MISURA DA 70 15/10 FINO A L. 1300	PZ
ACGE0533_200		RULLO OTTAGONALE A MISURA DA 70 15/10 FINO A L. 2000	PZ
ACGE0533_250		RULLO OTTAGONALE A MISURA DA 70 15/10 FINO A L. 2500	PZ
ACGE0533_300		RULLO OTTAGONALE A MISURA DA 70 15/10 FINO A L. 3000	PZ

ACGE0533_350



RULLO OTTAGONALE A MISURA DA 70 15/10 FINO A L. 3500

PZ

ACGE0533_400



RULLO OTTAGONALE A MISURA DA 70 15/10 FINO A L. 4000

PZ

ACGE0533_600



RULLO OTTAGONALE A MISURA DA 70 15/10 FINO A L. 6000

PZ

ACGE2777



SUPPORTO REGOLABILE CON FORO QUADRO 10 MM

PZ

ACGE2994



CALOTTA REGOLABILE OTTAGONALE DA 60 MM

PZ

ACGE2998



CALOTTA REGOLABILE OTTAGONALE DA 70 MM

PZ

ACGE2999



CALOTTA RINFORZATA OTTAGONALE DA 60 MM

PZ

ACGE3047



CINTINI PER ATTACCO AL RULLO 40 CM ASOLATO

PZ

ACGE3081



CUSCINETTO A SFERA C/BOCCOLA IN NYLON 40 MM

PZ

ACGE3085



CUSCINETTO ESTRAIBILE

PZ

ACGE3135

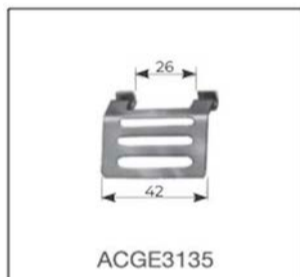

GANCIO DI ATTACCO AL RULLO

PZ

ACGE3527_130



RULLO OTTAGONALE A MISURA DA 60 8/10 FINO A L. 1300

PZ

ACGE3527_200



RULLO OTTAGONALE A MISURA DA 60 8/10 FINO A L. 2000

PZ

ACGE3527_250



RULLO OTTAGONALE A MISURA DA 60 8/10 FINO A L. 2500

PZ

ACGE3527_300



RULLO OTTAGONALE A MISURA DA 60 8/10 FINO A L. 3000

PZ

ACGE3527_350



RULLO OTTAGONALE A MISURA DA 60 8/10 FINO A L. 3500

PZ

ACGE3527_400



RULLO OTTAGONALE A MISURA DA 60 8/10 FINO A L. 4000

PZ

ACGE3527_600



RULLO OTTAGONALE A MISURA DA 60 8/10 FINO A L. 6000

PZ

ACGE3549



RULLO TELESCOPICO DA 60 C CALOTTA MONTATA L. 500 MM

PZ

ACGE3623



SUPPORTO CASSONETTO COLLO 80 MM

PZ

ACGE3625



SUPPORTO A CASSONETTO COLLO 35 MM

PZ

ACGE3632



SUPPORTO A MURARE TIPO LEGGERO

PZ

ACGE3633



SUPPORTO A MURARE PER RIDUTTORE

PZ

ACGE3634



SUPPORTO A MURARE TIPO PESANTE

PZ

ACGE3635



SUPPORTO A MURARE PESANTE PER CUSCINETTO DA 40 MM

PZ

ACGE3643



SUPPORTO A CASSONETTO C/CUSCINETTO QUADRO

PZ

ACGE3644



SUPPORTO DRITTO PER CUSCINETTO 40 MM

PZ

ACGE3738



CALOTTA PVC OTTAGONALE DA 60 MM

PZ

ACGE3788



ACGE3788

STAFFA PER CASONETTO CON FORO A STELLA 10 MM

PZ

ACGE3802



ACGE3802

RINFORZO PER SUPPORTO CASSONETTO COLLO 80 MM

PZ

ACGE3804



ACGE3804

PROFILO PER LAMA DA 14 MM

PZ

ACGE3825



ACGE3825

CUSCINETTO QUADRO

PZ

ACGE3826



ACGE3826

SUPPORTO A SQUADRA L=46

PZ

ACGE3827DX



ACGE3827DX

PIASTRA PER SUPPORTO A SQUADRA DX

PZ

ACGE3827SX



ACGE3827SX

PIASTRA PER SUPPORTO A SQUADRA SX

PZ

ACGE3849



STAFFA CON FOROQUADRO 16 MM

PZ

ACGE3877



PROFILO PER LAMA DA 9 MM

PZ

ACGE3883



SUPPORTO A BIFORA TIPO ROMA (ESCLUSO CUSCINETTI)

PZ

ACGE3929



BANDIERINA PER MOTORE

PZ

ACGE3932



ARGANO AD ASTA OSCILLANTE RAPP. 1:11 KG. 35 FORO ESAGONO 7 MM

PZ

ACGE3934



SUPPORTO VERCELLI PIEGA 30 CON BANDIERA E CUSCINETTO

PZ

ACGE3935



SUPPORTO VERCELLI PIEGA 90 CON BANDIERA E CUSCINETTO

PZ

ACGE3938		SUPPORTO REGOLABILE PER CUSCINETTO DA 40 MM	PZ
ACGE3968		STAFFA CON FORO A STELLA 10 MM	PZ
ACGE4052		STAFFA PER CASSONETTO CON SBLOCCO	PZ
ACGE4053		SUPPORTO CON SELLA QUADRA 10 MM	PZ
ACGE4362		SUPPORTO REGOLABILE CON FORO QUADRO 16 MM	PZ
GCOM0822		ASTA DI MANOVRA PER ARGANO/MOTORE AD ASTA SNODO 45° ESAGONO 7 MM H 1500 MM COMPLETA DI FERMA ASTA COLORI BIANCO-GRIGIO -NERO	PZ
GCOM0823		ASTA DI MANOVRA PER ARGANO/MOTORE AD ASTA SNODO 90° ESAGONO 7 MM H 1500 MM COMPLETA DI AGGANCIO A MURO	PZ

02_MANOVRA A CINGHIA

ACGE 3803



ACGE3803

 AVVOLGITORE NORMAL CON GRAFFETTA L=145-165-185 MT. 8
 SENZA PLACCA

PZ

ACGE 3854



ACGE3854

 AVVOLGITORE MODULETTE CON VITE L 125-135 MT. 5
 COMPLETO DI PLACCA INOX L=135

PZ

ACGE3011



ACGE3011

CASSETTA PVC L-165 MT.6

PZ

ACGE3016



ACGE3016

CASSETTA PVC L-145 MT.6 RINFORZATA

PZ

ACGE3048



ACGE3048

CINTINO IN COTONE MM 22 MT.50

PZ

ACGE3202



ACGE3202

GUIDACINGHIA IN PVC PER CASSONETTO

PZ

ACGE3203



ACGE3203

GUIDACINGHIA ORIZZONTALE

PZ

ACGE3209



GUIDACINGHIA NYLON VERTICALE BIANCO

PZ

ACGE3210



GUIDACINGHIA NYLON VERTICALE NERO

PZ

ACGE3228



GUIDACINGHIA VERTICALE

PZ

ACGE3459



PULEGGIA IN PLASTICA Ø180

PZ

ACGE3461



PULEGGIA IN PLASTICA Ø220

PZ

ACGE3464



PULEGGIA IN FERRO Ø180

PZ

ACGE3466



PULEGGIA IN FERRO Ø220

PZ

ACGE3482



PULEGGIA RIDUTTRICE Ø210 RAPP. 1:2,5

PZ

ACGE3648



SUPPORTO METALLICO PER GUIDACINGHIA A CASSONETTO

PZ

ACGE3777



CINTINO IN NYLON MM 18 MT.50

PZ

ACGE3866

AVVOLGITORE NORMAL CON GRAFFETTA L=145-165-185 MT.6
COMPLETO DI PLACCA INOX L=185

PZ

ACGE3867

AVVOLGITORE NORMAL CON GRAFFETTA L=145-165-185 MT. 6
SENZA PLACCA

PZ

ACGE3936



CASSETTA PVC L-185 MT.12

PZ

ACPL939_BN



PLACCA PLASTICA X AW. NORMAL BIANCO

PZ

ACPL939_SF



ACPL939_SF

PLACCA PLASTICA X AVV. NORMAL CROMATA SENZA FORI

PZ

GCOM0810



GCOM0810

AVVOLGITORE A SEMINCASSO L=155 MT.6 COMPLETO DI CASSETTA CINTINO E PLACCA NERA

PZ

GCOM0971



GCOM0971

AVVOLGITORE ROULETTE C/GRAFFETTA L=165-142 MT. 6 COMPLETO DI PLACCA INOX L=165

PZ

03_MANOVRA AD ARGANO

ACGE2838



ACGE2838

KIT ARGANO A FUNE KG 50
COMPLETO DI: CASSETTA PVC, GUIDA FUNE, TUBO E FUNE

PZ

ACGE2839



ACGE2839

KIT ARGANO A FUNE KG 100
COMPLETO DI: CASSETTA FERRO, GUIDA FUNE, TUBO E FUNE

PZ

ACGE2966



ACGE2966

BOCCOLA NYLON

PZ

ACGE3127



ACGE3127

FUNE METALLICA 2,4 MM DA MT. 5

PZ

03_MANOVRA AD ARGANO

ACGE3299



MECCANISMO A FUNE A-30 KG.30 TIPO BGM

PZ

ACGE3300



MECCANISMO A FUNE C-100 KG.100 TIPO BGM

PZ

ACGE3350



PIASTRA PER ARGANELLI

PZ

ACGE3468



PULEGGIA IN FERRO PER ARGANO Ø210

PZ

ACGE3765

CALOTTA PVC FORO QUADRO OTTAGONALE DA 60 MM
(PER ARGANO ASTA OSCILLANTE/OLIMPIA)

PZ

ACGE3856

KIT PLACCA INOX E MANOVELLA CROMATA PER ARGANO
KG. 50/100

PZ

ACGE3858



MECCANISMO A FUNE B-50 KG.50 TIPO BGM

PZ

ACGE3859



ACGE3859

MANOVELLA PER BGM 120 MM

PZ

ACGE3860



ACGE3860

MANOVELLA PER BGM 120 MM

PZ

ACPL0947



ACPL0947

PLACCA AVORIO TIPO A30

PZ

ACPL0948



ACPL0948

PLACCA AVORIO TIPO B50

PZ

ACPL0949



ACPL0949

PLACCA AVORIO TIPO C100

PZ

04_MANOVRA A FUNE

ACGE2826



ACGE2826

 ARGANO A FUNE MODELLO OLIMPIA COMPLETO DI INNESTO
 ESAGONALE

PZ

ACGE2855



ACGE2855

 ARGANO A FUNE MICRO LIFT
 COMPLETO DI CALOTTA FRIZIONATA E GUIDA CORDONE FERMO
 CORDONE

PZ

05_BLOCCHI DI SICUREZZA

ACGE0608		BLOCCO SICUREZZA 1-3 PER TUBO OTT. Ø60	PZ
ACGE0721		CATENACCIOLO DI SICUREZZA PER TERMINALE DA 50 CM	PZ
ACGE0722		CATENACCIOLO DI SICUREZZA PER TERMINALE DA 100 CM	PZ
ACGE3752		CATENACCIOLO DI SICUREZZA PER TERMINALE DA 15 CM	PZ
ACGE3754		CATENACCIOLO DI SICUREZZA INTERMEDIO CATENACCIOLO DI SICUREZZA INTERMEDIO MONTATO SUL TELO	PZ
ACGE3914		BLOCCO SICUREZZA 1-3 PER TUBO OTT. Ø70	PZ

06_GUIDE ZINCATE

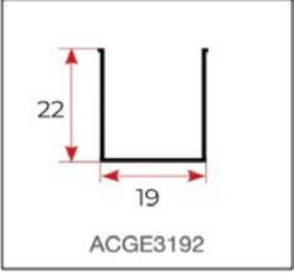
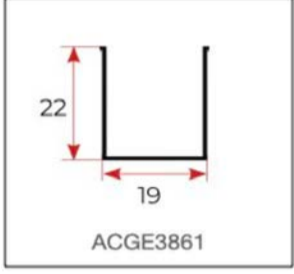
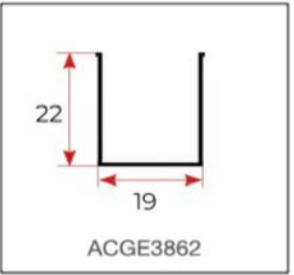
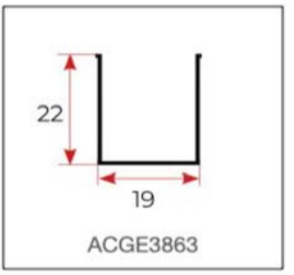
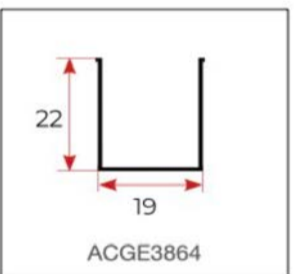
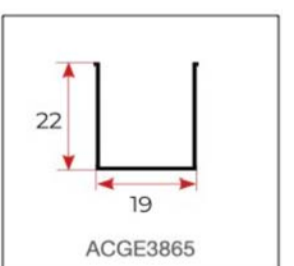
ACGE3192_160		GUIDA ZINCATA TAGLIATA E SPACCATA H. 1600	PZ
ACGE3861_180		GUIDA ZINCATA TAGLIATA E SPACCATA H. 1800	PZ
ACGE3862_240		GUIDA ZINCATA TAGLIATA E SPACCATA H. 2400	PZ
ACGE3864_280		GUIDA ZINCATA TAGLIATA E SPACCATA H. 2800	PZ
ACGE3864_280		GUIDA ZINCATA TAGLIATA E SPACCATA H. 2800	PZ
ACGE3865_300		GUIDA ZINCATA TAGLIATA E SPACCATA H. 3000	PZ

07_ACCESSORI VARI

Codice	Icona	Descrizione	Um
GCOM0449		PARACOLPO 28 MM CON VITE E RONDELLA COLORI DISPONIBILI: BIANCO - AVORIO - GRIGIO - MARRONE CHIARO - MARRONE SCURO - VERDE	PZ

CATALOGO ELABORATO IN COLLABORAZIONE CON: ZANZAR - IN&OUT COMPANY, CHERUBINI, ACM, BOLIS



èkasa
group

ÉKASA GROUP SRL

Via Ippolito Nievo 25, 10153 Torino

T 0119274401 - info@ekasa-group.com - www.ekasa-group.com